

OPTIMPREMIUM

INTERIOR
PREMIUM
DOORS

СОДЕРЖАНИЕ

МЕЖКОМНАТНЫЕ ДВЕРИ 04 / 75

6	CLASSIC VERSAILLES	30	NEOCLASSIC BELLA	52	DESIGN INVISIBLE
12	CLASSIC VENEZIA	36	NEOCLASSIC QUDRA	56	DESIGN FUSION
16	CLASSIC GRANDI	40	NEOCLASSIC VERONA	62	DESIGN PANTOGRAF
20	CLASSIC VISCONTI	44	NEOCLASSIC TRINITY	68	DESIGN UNICO
24	CLASSIC OPERA	48	NEOCLASSIC GRAFF	72	DESIGN LINE

ТИПЫ ОТКРЫВАНИЯ 76 / 87

78	ДВЕРИ В ПОТОЛОК
80	ДВУПОЛЬНЫЙ БЛОК
82	КУПЕ
84	ПЕНАЛ
86	MAGIC

ТЕХНИЧЕСКАЯ ИНФОРМАЦИЯ 88 / 111

90	ОТДЕЛКИ	102	АЛЮМИНИЕВЫЙ КОРОБ IN
92	ФУРНИТУРА	104	РЕГУЛИРУЕМЫЙ КОРОБ ОБРАТНОГО ОТКРЫВАНИЯ
94	ОБРАМЛЕНИЯ	106	РЕГУЛИРУЕМЫЙ КОРОБ ДЛЯ ДВЕРЕЙ С ЧЕТВЕРТЬЮ
98	КЛАССИЧЕСКИЙ КОРОБ	108	РЕГУЛИРУЕМЫЙ КОРОБ ДЛЯ ДВЕРЕЙ БЕЗ ЧЕТВЕРТИ
100	АЛЮМИНИЕВЫЙ КОРОБ OUT		

СТЕНОВЫЕ ПАНЕЛИ 110 / 123

112	CLASSIC
118	MODERN





МЕЖКОМНАТНЫЕ
ДВЕРИ

CLASSIC VERSAILLES



МОДЕЛЬ: VERSAILLES 14 / 75
ОТДЕЛКА: CREMA (МНОГОСЛОЙНАЯ ОКРАСКА)

Особенности серии

Пatina, капители, розетки, и выдержанные классические формы - это истинные ценности для дверей коллекции Versailles. Безграничный выбор необходимого оттенка по RAL и качественная покраска создают идеальные условия для воплощения любых идей в реальность.

Тщательный выбор сырья, максимальная проверка каждой фазы производства позволяют получить двери высшего качества. Это качество, которое не уступает ни одному национальному и международному бренду.



- Классические объемные формы
- Высота полотна до 2400 мм
- Нанесение золотой или серебряной патины
- Радиусная кромка
- Регулируемый или классический короб
- Возможность изготовления в скрытом коробе или в системах открывания OPTIM

CLASSIC VERSAILLES

■ ДОСТУПНАЯ ШИРИНА 60 / 70 / 80 / 90 / 100



13 Crema



05 Crema



12 Crema



25 Crema



32 Crema

КОНСТРУКЦИЯ

Уникальная технология изготовления. Рамки на полотне накладываются не отдельно, а целиком выточены из единой заготовки. Каркасно-щитовое дверное полотно изготовлено из древесины твердых пород. Каркас укрыт МДФ панелями высокой плотности толщиной 10мм. Сотовое заполнение полотна. Стекло каленное матированное с одной стороны и гладкое с другой.

ОТДЕЛКА

Поверхность дверного полотна окрашена экологическими акриловыми или полиуретоновыми красками на водной основе и защищена лаком с ультрафиолетовым отверждением по технологии UV (полумат).

ДОПОЛНИТЕЛЬНЫЕ ОПЦИИ

- Полотно для обратного открывания;
- Вентиляционный подрез, втулки или решетка;
- Золотая или серебряная патина;
- Полотно шириной «100».

ФУРНИТУРА

- Для дверей с четвертью: три хромированных петли с регулировкой, замок;
- Для дверей без четверти: две скрытые петли с регулировкой 3D, магнитный бесшумный замок.



14 Crema



07 Crema



15 Crema



34 Crema



27 Crema



35 Crema

МНОГОСЛОЙНАЯ ОКРАСКА



ПАТИНА



CLASSIC VERSAILLES

■ ДОСТУПНАЯ ШИРИНА 60 / 70 / 80 / 90 / 100



75 Crema



55 Crema



65 Crema



67 Crema

КОНСТРУКЦИЯ

Уникальная технология изготовления. Рамки на полотне накладываются не отдельно, а целиком выточены из единой заготовки. Каркасно-щитовое дверное полотно изготовлено из древесины твердых пород. Каркас укрыт МДФ панелями высокой плотности толщиной 10мм. Сотовое заполнение полотна. Стекло каленное матированное с одной стороны и гладкое с другой.

ОТДЕЛКА

Поверхность дверного полотна окрашена экологическими акриловыми или полиуретановыми красками на водной основе и защищена лаком с ультрафиолетовым отверждением по технологии UV (полумат).

ДОПОЛНИТЕЛЬНЫЕ ОПЦИИ

- Полотно для обратного открывания;
- Золотая или серебряная патина;
- Вентиляционный подрез, втулки или решетка;
- Полотно шириной «100».

ФУРНИТУРА

- Для дверей с четвертью: три хромированных петли с регулировкой, замок;
- Для дверей без четверти: две скрытые петли с регулировкой 3D, магнитный бесшумный замок.



19 Crema



59 Crema



79 Crema



МНОГОСЛОЙНАЯ ОКРАСКА



ПАТИНА





МОДЕЛЬ: VENEZIA 15
ОТДЕЛКА: BIANCO (МНОГОСЛОЙНАЯ ОКРАСКА)

Особенности серии

Богатая палитра цветов коллекции Venezia не оставит равнодушным даже самого придирчивого ценителя. Особенностью коллекции является применение фигурных двойных рамок, установленных через соединительный элемент на готовое глухое или остекленное полотно.

Рамки окрашиваются уже в собранном виде, что позволяет придать более элегантный вид дверному полотну. Коллекция Venezia - это истинное воплощение концепции современной роскоши.



- Высота полотна до 2400 мм
- Регулируемый или классический короб
- Нанесение золотой или серебряной патины
- Радиусная кромка
- Эффектные багетные рамки форма которых повторяется на фигурном наличнике
- Возможность изготовления в скрытом коробе или в системах открывания OPTIM

CLASSIC VENEZIA

■ ДОСТУПНАЯ ШИРИНА 60 / 70 / 80 / 90 / 100



11 Bianco



01 Bianco



11 Bianco / Зеркало

КОНСТРУКЦИЯ

Каркасно-щитовое дверное полотно с двумя фигурными рамками. Каркас изготовлен из высококачественной древесины твердых пород и укрыт двумя МДФ панелями высокой плотности толщиной 6мм. Заполнение дверного полотна - сота. Стекло каленное матированное с одной стороны и гладкой с другой.

ОТДЕЛКА

Поверхность дверного полотна окрашена экологическими акриловыми или полиуретановыми красками на водной основе и защищена лаком с ультрафиолетовым отверждением по технологии UV (полумат).

ДОПОЛНИТЕЛЬНЫЕ ОПЦИИ

- Полотно для обратного открывания;
- Золотая или серебряная патина;
- Вентиляционный подрез, втулки или решетка;
- Полотно шириной «100».

ФУРНИТУРА

- Для дверей с четвертью: три хромированных петли с регулировкой, замок;
- Для дверей без четверти: две скрытые петли с регулировкой 3D, магнитный бесшумный замок.



13 Bianco



15 Bianco



03 Bianco

МНОГОСЛОЙНАЯ ОКРАСКА



ПАТИНА





МОДЕЛЬ: GRANDI 10
ОТДЕЛКА: BIANCO (МНОГОСЛОЙНАЯ ОКРАСКА) ПАТИНА ЗОЛОТО

Особенности серии

Благодаря новой коллекции Grandi фабрика Optim предлагает взглянуть по новому на вновь изобретенное прошлое с изысканными формами. Внимание к деталям и постоянный поиск элегантных, уникальных решений синтезируются в сочетании с классическими стеновыми панелями и новой коллекции дверей Grandi.

Уникальная фрезеровка, сложные изысканные формы и качественная окраска эмалями, все это находится в гармонии и дарит эстетическое наслаждение.



- Классические пропорции
- Высота полотна до 2400 мм
- Нанесение золотой или серебряной патины
- Радиусная кромка
- Регулируемый или классический короб
- Возможность изготовления в скрытом коробе или в системах открывания OPTIM

CLASSIC GRANDI

■ ДОСТУПНАЯ ШИРИНА 60 / 70 / 80 / 90 / 100



10 Bianco



05 Bianco



15 Bianco



25 Bianco



35 Bianco

КОНСТРУКЦИЯ

Каркасно-щитовое дверное полотно. Каркас изготовлен из высококачественной древесины твердых пород и укрыт двумя МДФ панелями высокой плотности толщиной 10мм для достижения максимально гладкой поверхности после фрезерования. Заполнение дверного полотна - сота. Стекло каленное матированное с одной стороны и гладкой с другой.

ОТДЕЛКА

Поверхность дверного полотна окрашена экологическими акриловыми или полиуретановыми красками на водной основе и защищена лаком с ультрафиолетовым отверждением по технологии UV (полумат).

ДОПОЛНИТЕЛЬНЫЕ ОПЦИИ

- Полотно для обратного открывания;
- Золотая или серебряная патина;
- Вентиляционный подрез, втулки или решетка;
- Полотно шириной «100».

ФУРНИТУРА

- Для дверей с четвертью: три хромированных петли с регулировкой, замок;
- Для дверей без четверти: две скрытые петли с регулировкой 3D, магнитный бесшумный замок.



14 Bianco



18 Bianco



19 Bianco



45 Bianco



55 Bianco

МНОГОСЛОЙНАЯ ОКРАСКА



BIANCO BIANCO PURO CREMA LATTE TORTORA

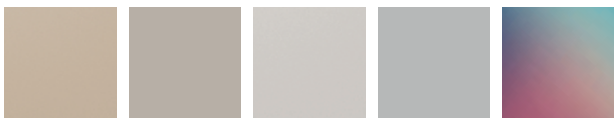

CACAO FUME GRIGIO SCURO GRIGIO ЛЮБОЙ RAL

ПАТИНА



ЗОЛОТО

СЕРЕБРО





МОДЕЛЬ: VISCONTI 01
ОТДЕЛКА: GRIGIO SCURO (МНОГОСЛОЙНАЯ ОКРАСКА)

Особенности серии

В коллекции Visconti была реализована идея по изготовлению дверных полотен, которая сочетает в себе простоту конструкции и оригинальный дизайн. Особенностью коллекции является применение двойных рамок, установленных через соединительный элемент на готовое глухое или остекленное полотно.

Рамки окрашиваются уже в собранном виде, что позволяет придать более элегантный вид полотну. Детали в дизайне дверей очень важны, ведь именно они вызывают эмоции.



- Высота полотна до 2400 мм
- Регулируемый или классический короб
- Нанесение золотой или серебряной патины
- Радиусная кромка
- Эффектные багетные рамки форма которых повторяется на фигурном наличнике
- Возможность изготовления в скрытом коробе или в системах открывания OPTIM

■ ДОСТУПНАЯ ШИРИНА 60 / 70 / 80 / 90 / 100



11 Grigio Scuro



13 Grigio Scuro



03 Grigio Scuro

КОНСТРУКЦИЯ

Каркасно-щитовое дверное полотно. Каркас изготовлен из высококачественной древесины твердых пород и укрыт двумя МДФ панелями высокой плотности толщиной 6мм для достижения максимально гладкой поверхности после фрезерования. Заполнение дверного полотна - сота. Стекло каленное матированное с одной стороны и гладкой с другой.

ОТДЕЛКА

Поверхность дверного полотна окрашена экологическими акриловыми или полиуретоновыми красками на водной основе и защищена лаком с ультрафиолетовым отверждением по технологии UV (полумат).

ДОПОЛНИТЕЛЬНЫЕ ОПЦИИ

- Полотно для обратного открывания;
- Полотно шириной «100»;
- Вентиляционный подрез, втулки или решетка.

ФУРНИТУРА

- Для дверей с четвертью: три хромированных петли с регулировкой, замок;
- Для дверей без четверти: две скрытые петли с регулировкой 3D, магнитный бесшумный замок.



15 Grigio Scuro



05 Grigio Scuro



01 Grigio Scuro

МНОГОСЛОЙНАЯ ОКРАСКА



CLASSIC OPERA



МОДЕЛЬ: OPERA 10
ОТДЕЛКА: BIANCO (МНОГОСЛОЙНАЯ ОКРАСКА)

ОСОБЕННОСТИ СЕРИИ

Коллекция Опера – это олицетворение роскоши, уверенного достатка и изысканной респектабельности. Модели могут быть дополнены различными видами наличников, капителей, плинтусов.

Двери окрашены в стандартные цвета Optim или в любой цвет по системе цветов RAL. Модели могут быть украшены ручным нанесением золотой или серебряной патины. Украшение интерьера помещений дверьми коллекции Опера означает характер и элегантность, абсолютную алхимию искусства.



- Классические пропорции
- Высота полотна до 2400 мм
- Нанесение золотой или серебряной патины
- Радиусная кромка
- Регулируемый или классический короб
- Возможность изготовления в скрытом коробе или в системах открывания OPTIM

CLASSIC OPERA

■ ДОСТУПНАЯ ШИРИНА 60 / 70 / 80 / 90 / 100



10 Bianco



05 Bianco



12 Bianco



25 Bianco



32 Bianco

КОНСТРУКЦИЯ

Каркасно-щитовое дверное полотно. Каркас изготовлен из высококачественной древесины твердых пород и укрыт двумя МДФ панелями высокой плотности толщиной 10мм для достижения максимально гладкой поверхности после фрезерования. Заполнение дверного полотна - сота. Стекло каленное матированное с одной стороны и гладкой с другой.

ОТДЕЛКА

Поверхность дверного полотна окрашена экологическими акриловыми или полиуретановыми красками на водной основе и защищена лаком с ультрафиолетовым отверждением по технологии UV (полумат).

ДОПОЛНИТЕЛЬНЫЕ ОПЦИИ

- Полотно для обратного открывания;
- Вентиляционный подрез, втулки или решетка;
- Золотая или серебряная патина;
- Полотно шириной «100».

ФУРНИТУРА

- Для дверей с четвертью: три хромированных петли с регулировкой, замок;
- Для дверей без четверти: две скрытые петли с регулировкой 3D, магнитный бесшумный замок.



07 Bianco



14 Bianco



15 Bianco



26 Bianco



34 Bianco



35 Bianco

МНОГОСЛОЙНАЯ ОКРАСКА



BIANCO BIANCO PURO CREMA LATTE TORTORA

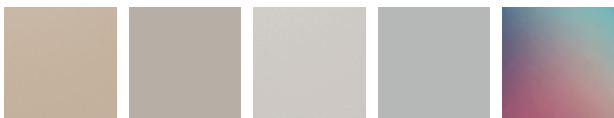

CACAO FUME GRIGIO SCURO GRIGIO ЛЮБОЙ RAL

ПАТИНА



ЗОЛОТО



СЕРЕБРО



CLASSIC OPERA

■ ДОСТУПНАЯ ШИРИНА 60 / 70 / 80 / 90 / 100



13 Bianco



19 Bianco



59 Bianco



79 Bianco

КОНСТРУКЦИЯ

Каркасно-щитовое дверное полотно. Каркас изготовлен из высококачественной древесины твердых пород и укрыт двумя МДФ панелями высокой плотности толщиной 10мм для достижения максимально гладкой поверхности после фрезерования. Заполнение дверного полотна - сота. Стекло каленное матированное с одной стороны и гладкой с другой.

ОТДЕЛКА

Поверхность дверного полотна окрашена экологическими акриловыми или полиуретановыми красками на водной основе и защищена лаком с ультрофиолетовым отверждением по технологии UV (полумат).

ДОПОЛНИТЕЛЬНЫЕ ОПЦИИ

- Полотно для обратного открывания;
- Вентиляционный подрез, втулки или решетка;
- Золотая или серебряная патина;
- Полотно шириной «100».

ФУРНИТУРА

- Для дверей с четвертью: три хромированных петли с регулировкой, замок;
- Для дверей без четверти: две скрытые петли с регулировкой 3D, магнитный бесшумный замок.



65 Bianco



75 Bianco



55 Bianco



67 Bianco



МНОГОСЛОЙНАЯ ОКРАСКА



ПАТИНА



NEOCLASSIC BELLA



МОДЕЛЬ: VERSAILLES 14 / 75
ОТДЕЛКА: BIANCO PURO (МНОГОСЛОЙНАЯ ОКРАСКА)

Особенности серии

Со временем происходят изменения в моде, вкусах и пристрастиях. Однако классика, формировавшаяся не одно столетие, всегда остается заслуженно любимой.

Коллекция BELLA - это воплощение классики с нотками модерна, что на сегодняшний день делает коллекцию еще более актуальной. Отличительными чертами коллекции являются - современная фрезеровка рисунка, широкий декоративный наличник, а также бархатная поверхность, что делает дверь приятной для прикосновения.



- Современная классика
- Высота полотна до 2400 мм
- Радиусная кромка
- Регулируемый или классический короб
- Возможность изготовления в скрытом коробе или в системах открывания OPTIM

NEOCLASSIC BELLA

■ ДОСТУПНАЯ ШИРИНА 60 / 70 / 80 / 90 / 100



12 Bianco Puro



32 Bianco Puro



05 Bianco Puro



42 Bianco Puro



25 Bianco Puro

КОНСТРУКЦИЯ

Каркасно-щитовое дверное полотно. Каркас изготовлен из высококачественной древесины твердых пород и укрыт двумя МДФ панелями высокой плотности толщиной 10мм для достижения максимально гладкой поверхности после фрезерования. Заполнение дверного полотна - сота. Стекло каленое матированное с одной стороны и гладкой с другой.

ОТДЕЛКА

Поверхность дверного полотна окрашена экологическими акриловыми или полиуретоновыми красками на водной основе и защищена лаком с ультрафиолетовым отверждением по технологии UV (полумат).

ДОПОЛНИТЕЛЬНЫЕ ОПЦИИ

- Полотно для обратного открывания;
- Полотно шириной «100»;
- Вентиляционный подрез, втулки или решетка.

ФУРНИТУРА

- Для дверей с четвертью: три хромированных петли с регулировкой, замок;
- Для дверей без четверти: две скрытые петли с регулировкой 3D, магнитный бесшумный замок.



13 Bianco Puro



18 Bianco Puro



15 Bianco Puro



33 Bianco Puro



38 Bianco Puro



35 Bianco Puro

МНОГОСЛОЙНАЯ ОКРАСКА



BIANCO

BIANCO PURO

CREMA

LATTE

TORTORA

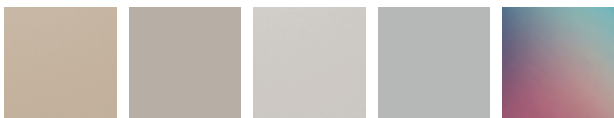

CACAO

FUME

GRIGIO SCURO

GRIGIO

ЛЮБОЙ RAL



NEOCLASSIC BELLA

■ ДОСТУПНАЯ ШИРИНА 60 / 70 / 80 / 90 / 100



08 Bianco Puro



28 Bianco Puro

КОНСТРУКЦИЯ

Каркасно-щитовое дверное полотно. Каркас изготовлен из высококачественной древесины твердых пород и укрыт двумя МДФ панелями высокой плотности толщиной 10мм для достижения максимально гладкой поверхности после фрезерования. Заполнение дверного полотна - сота. Стекло каленое матированное с одной стороны и гладкой с другой.

ОТДЕЛКА

Поверхность дверного полотна окрашена экологическими акриловыми или полиуретоновыми красками на водной основе и защищена лаком с ультрафиолетовым отверждением по технологии UV (полумат).

ДОПОЛНИТЕЛЬНЫЕ ОПЦИИ

- Полотно для обратного открывания;
- Вентиляционный подрез, втулки или решетка.
- Полотно шириной «100»;

ФУРНИТУРА

- Для дверей с четвертью: три хромированных петли с регулировкой, замок;
- Для дверей без четверти: две скрытые петли с регулировкой 3D, магнитный бесшумный замок.



45 Bianco Puro



75 Bianco Puro



МНОГОСЛОЙНАЯ ОКРАСКА



NEOCLASSIC QUDRA



МОДЕЛЬ: QUADRA 53 / 13
ОТДЕЛКА: BIANCO (МНОГОСЛОЙНАЯ ОКРАСКА)

ОСОБЕННОСТИ СЕРИИ

Дизайн становится элегантным, линии смягчаются. Коллекция с универсальным стилем, который легко сочетается с классическим и современным интерьером. Двери окрашиваются эмалями по гладкой поверхности полотна.

Главная особенность коллекции это объемная фрезеровка с разделочными линиями, которая выполнена без излишеств и делает коллекцию Quadra стильной и классической, а так же модной и современной.



- Современная классика
- Высота полотна до 2400 мм
- Радиусная кромка
- Регулируемый или классический короб
- Возможность изготовления в скрытом коробе или в системах открывания OPTIM

NEOCLASSIC QUDRA

■ ДОСТУПНАЯ ШИРИНА 60 / 70 / 80 / 90 / 100



13 Bianco



05 Bianco



15 Bianco



25 Bianco



35 Bianco

КОНСТРУКЦИЯ

Каркасно-щитовое дверное полотно. Каркас изготовлен из высококачественной древесины твердых пород и укрыт двумя МДФ панелями высокой плотности толщиной 10мм для достижения максимально гладкой поверхности после фрезерования. Заполнение дверного полотна - сота. Стекло каленое матированное с одной стороны и гладкой с другой.

ОТДЕЛКА

Поверхность дверного полотна окрашена экологическими акриловыми или полиуретоновыми красками на водной основе и защищена лаком с ультрафиолетовым отверждением по технологии UV (полумат).

ДОПОЛНИТЕЛЬНЫЕ ОПЦИИ

- Полотно для обратного открывания;
- Полотно шириной «100»;
- Вентиляционный подрез, втулки или решетка.

ФУРНИТУРА

- Для дверей с четвертью: три хромированных петли с регулировкой, замок;
- Для дверей без четверти: две скрытые петли с регулировкой 3D, магнитный бесшумный замок.



19 Bianco



18 Bianco



14 Bianco



МНОГОСЛОЙНАЯ ОКРАСКА



ОКРАСКА ПО ШПОНУ (ДУБ)



NEOCLASSIC VERONA



МОДЕЛЬ: VERONA 05 / 55
ОТДЕЛКА: BIANCO (МНОГОСЛОЙНАЯ ОКРАСКА)

Особенности серии

Коллекция классических крашенных дверей со сдержанным дизайном. Чистые линии, простой и невозмутимый дизайн. Многослойная отделка эмалями с последующей обработкой матовыми лаками делает поверхность гладкой, почти бархатистой. Это необычные черты коллекции Verona. Ее название, как и город на севере Италии ассоциируется с классическими формами и уютом.



- Современная классика
- Высота полотна до 2400 мм
- Радиусная кромка
- Регулируемый или классический короб
- Возможность изготовления в скрытом коробе или в системах открывания OPTIM

NEOCLASSIC VERONA

■ ДОСТУПНАЯ ШИРИНА 60 / 70 / 80 / 90 / 100



05 Grigio Scuro



12 Grigio Scuro



14 Grigio Scuro



32 Grigio Scuro



25 Grigio Scuro

КОНСТРУКЦИЯ

Каркасно-щитовое дверное полотно. Каркас изготовлен из высококачественной древесины твердых пород и укрыт двумя МДФ панелями высокой плотности толщиной 10мм для достижения максимально гладкой поверхности после фрезерования. Заполнение дверного полотна - сота. Стекло каленое матированное с одной стороны и гладкой с другой.

ОТДЕЛКА

Поверхность дверного полотна окрашена экологическими акриловыми или полиуретоновыми красками на водной основе и защищена лаком с ультрафиолетовым отверждением по технологии UV (полумат).

ДОПОЛНИТЕЛЬНЫЕ ОПЦИИ

- Полотно для обратного открывания;
- Полотно шириной «100»;
- Вентиляционный подрез, втулки или решетка.

ФУРНИТУРА

- Для дверей с четвертью: три хромированных петли с регулировкой, замок;
- Для дверей без четверти: две скрытые петли с регулировкой 3D, магнитный бесшумный замок.



13 Grigio Scuro



15 Grigio Scuro



19 Grigio Scuro



33 Grigio Scuro



35 Grigio Scuro



55 Grigio Scuro

МНОГОСЛОЙНАЯ ОКРАСКА



NEOCLASSIC TRINITY



МОДЕЛЬ: TRINITY 25 / 05
ОТДЕЛКА: GRIGIO SCURO (МНОГОСЛОЙНАЯ ОКРАСКА)

Особенности серии

Коллекция Trinity позволяет придать современный вид интерьеру. Прекрасные двери с классической гармонией, созданные с использованием современной концепции для тех, кто любит заботиться о деталях.

Ступенчатая фрезеровка создает эффект глубокого рельефа на дверном полотне и наличнике. Деликатная лакированная поверхность в сочетании со скрытыми петлями только подчеркивает современный стиль и делает коллекцию Trinity элегантной частью интерьера.



- Современная классика
- Высота полотна до 2400 мм
- Радиусная кромка
- Регулируемый или классический короб
- Уникальный наличник повторяющий фрезеровку на полотне
- Возможность изготовления в скрытом коробе или в системах открывания OPTIM

NEOCLASSIC TRINITI

■ ДОСТУПНАЯ ШИРИНА 60 / 70 / 80 / 90 / 100



10 Grigio Scuro



05 Grigio Scuro



25 Grigio Scuro

КОНСТРУКЦИЯ

Каркасно-щитовое дверное полотно. Каркас изготовлен из высококачественной древесины твердых пород и укрыт двумя МДФ панелями высокой плотности толщиной 10мм для достижения максимально гладкой поверхности после фрезерования. Заполнение дверного полотна - сота. Стекло каленое матированное с одной стороны и гладкой с другой.

ОТДЕЛКА

Поверхность дверного полотна окрашена экологическими акриловыми или полиуретоновыми красками на водной основе и защищена лаком с ультрафиолетовым отверждением по технологии UV (полумат).

ДОПОЛНИТЕЛЬНЫЕ ОПЦИИ

- Полотно для обратного открывания;
- Вентиляционный подрез, втулки или решетка.
- Полотно шириной «100»;

ФУРНИТУРА

- Для дверей с четвертью: три хромированных петли с регулировкой, замок;
- Для дверей без четверти: две скрытые петли с регулировкой 3D, магнитный бесшумный замок.



15 Grigio Scuro



35 Grigio Scuro



30 Grigio Scuro



МНОГОСЛОЙНАЯ ОКРАСКА





МОДЕЛЬ: GRAFF 42
ОТДЕЛКА: ДУБ BIANCO PURO (ОКРАСКА ПО ШПОНУ ДУБА)

Особенности серии

Гладкая поверхность, ненавязчивый объем и легкая симметрия линий объединяют полотна из коллекции Graff. Отделка эмалью реализована в этой коллекции на структурированной поверхности натурального шпона дуба с применением технологии “открытых пор”.

Рисунок выполнен тонкой фрезеровкой для придания минималистичного дизайна полотну. Двери Graff – это стильный штрих к просторным интерьерам, где необходимо выстроить практичную, но при этом элегантную обстановку.



- Современная классика
- Высота полотна до 2400 мм
- Радиусная кромка
- Регулируемый или классический короб
- Возможность изготовления в скрытом коробе или в системах открывания OPTIM

■ ДОСТУПНАЯ ШИРИНА 60 / 70 / 80 / 90 / 100



47 Дуб Bianco



41 Дуб Bianco



46 Дуб Bianco



51 Дуб Bianco



56 Дуб Bianco

КОНСТРУКЦИЯ

Каркасно-щитовое дверное полотно. Каркас изготовлен из высококачественной древесины твердых пород и укрыт двумя МДФ панелями высокой плотности толщиной 10мм для достижения максимально гладкой поверхности после фрезерования. Заполнение дверного полотна - сота. Стекло каленое матированное с одной стороны и гладкой с другой.

ОТДЕЛКА

Поверхность дверного полотна окрашена экологическими акриловыми или полиуретоновыми красками на водной основе и защищена лаком с ультрафиолетовым отверждением по технологии UV (полумат).

ДОПОЛНИТЕЛЬНЫЕ ОПЦИИ

- Полотно для обратного открывания;
- Полотно шириной «100»;
- Вентиляционный подрез, втулки или решетка.

ФУРНИТУРА

- Для дверей с четвертью: три хромированных петли с регулировкой, замок;
- Для дверей без четверти: две скрытые петли с регулировкой 3D, магнитный бесшумный замок.



42 Дуб Bianco



43 Дуб Bianco



44 Дуб Bianco



52 Дуб Bianco

МНОГОСЛОЙНАЯ ОКРАСКА



ОКРАСКА ПО ШПОНУ (ДУБ)





МОДЕЛЬ: INVISIBLE 01
ОТДЕЛКА: ДЕКОРАТИВНАЯ ШТУКАТУРКА

Особенности серии

Выбор скрытой двери Invisible при оформлении интерьеров может исходить из разных соображений: например, не нарушать минималистский стиль помещения; сделать вход в помещение незаметным; использовать скрытую дверь для решения различных дизайнерских задач по общему оформлению помещения. Подготовка высококачественным грунтом дает возможность осуществить качественную покраску двери в любые цвета с любыми эффектами, нанести обои или установить на дверь стеновые панели.



- Дверь для творчества
- Впечатляющая высота до 2700мм
- Возможность изготовления в любой отделке OPTIM
- Скрытые регулируемые петли

- Магнитный бесшумный замок
- Открывание IN и OUT
- Компланарность со стеной
- Скрытый алюминиевый короб

DESIGN INVISIBLE

■ ДОСТУПНАЯ ШИРИНА 60 / 70 / 80 / 90 / 100



01 ГРУНТ (ОКРАСКА В ЛЮБОЙ ЦВЕТ)

СКРЫТЫЙ АЛЮМИНИЕВЫЙ КОРОБ

Для открывания
во внутрь IN

Для открывания
наружу OUT

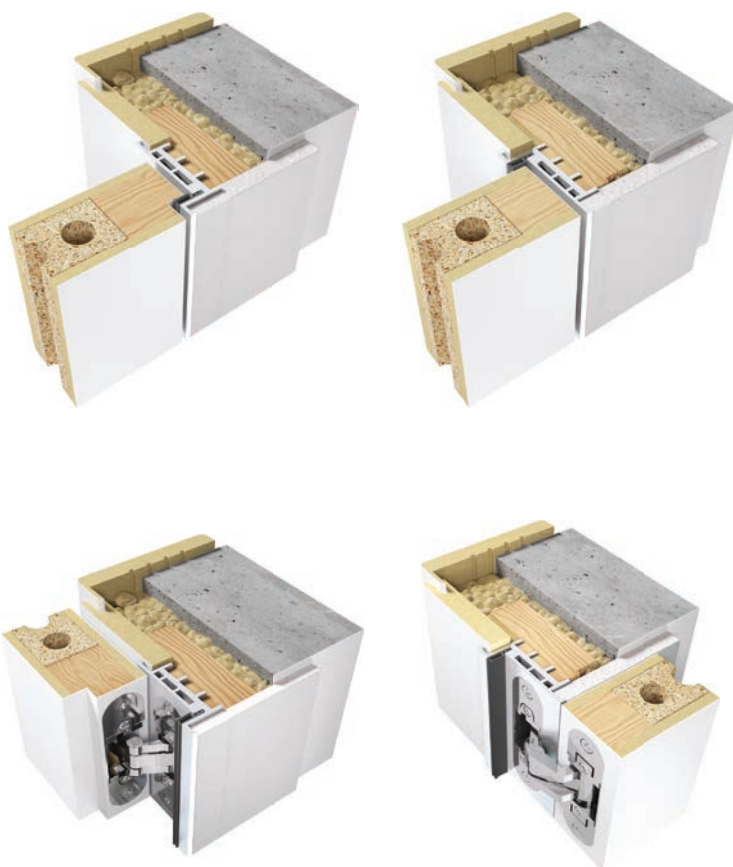

КОНСТРУКЦИЯ

Каркасно-щитовое дверное полотно. Каркас изготовлен из высококачественной древесины твердых пород и укрыт двумя МДФ панелями толщиной 6мм. Заполнение дверного полотна - сота или перфорированная плита ДСП.

ОТДЕЛКА

Поверхность полотна покрыта высококачественным грунтом доведенным до идеального состояния плоскошлифовальным центром, что позволяет осуществить качественную покраску в любые цвета с любыми эффектами, нанести обои или обрамить дверь стеновыми панелями.

ДОПОЛНИТЕЛЬНЫЕ ОПЦИИ

- Полотно для обратного открывания;
- Полотно шириной «100»;
- Вентиляционный подрез, втулки или решетка.

ФУРНИТУРА

- Две или три скрытые петли с регулировкой 3D, магнитный бесшумный замок.



БАЗОВАЯ ОТДЕЛКА

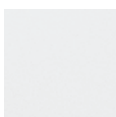

ГРУНТ





МОДЕЛЬ: FUSION 42
ОТДЕЛКА: ДУБ ВЕНГЕ (ШПОН FINELINE)

Особенности серии

Коллекция FUSION - это оригинальные узоры, созданные используя технологию разнонаправленного шпона, при которой элементы шпона разного размера и формы сшиваются между собой образуя уникальный рисунок.

Регулируемый короб моноблок, полотно в одной плоскости с наличником, специальная технология лакирования шпона по технологии открытые поры - все это создает безупречный внешний вид, долговечность и легкость в эксплуатации дверей из коллекции Fusion.



- Дизайнерская коллекция
- Радиусная кромка
- Натуральный шпон или шпон FineLine
- Высота полотна до 2400мм
- Уникальная технология разнонаправленного шпона

- Регулируемый или классический короб
- Возможность изготовления в скрытом коробе и с системами открывания OPTIM

■ ДОСТУПНАЯ ШИРИНА 60 / 70 / 80 / 90 / 100



10 Дуб Табак



01 Дуб Табак



02 Дуб Табак



14 Дуб Табак



40 Дуб Табак

КОНСТРУКЦИЯ

Каркасно-щитовое дверное полотно. Каркас изготовлен из высококачественной древесины твердых пород и укрыт двумя МДФ толщиной 6мм с нанесенными листами шпона. Заполнение дверного полотна - сота или перфорированная плита ДСП.

ОТДЕЛКА

Поверхность дверного полотна защищена лаком с ультрафиолетовым отверждением по технологии UV (полумат). При этом поры нанесенного шпона остаются открытыми.

ДОПОЛНИТЕЛЬНЫЕ ОПЦИИ

- Полотно для обратного открывания;
- Заполнение перфорированная плита ДСП;
- Вентиляционный подрез, втулки или решетка;
- Полотно шириной «100».

ФУРНИТУРА

- Две или три скрытые петли с регулировкой ЗД, магнитный бесшумный замок.



16 Дуб Табак



17 Дуб Табак



18 Дуб Табак



07 Дуб Табак



09 Дуб Табак

**ТОНИРОВАННЫЙ
ШПОН ДУБА**

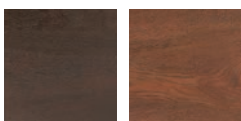

ВЕНГЕ

АНТИЧНЫЙ



МРАМОРНЫЙ

ЯНТАРНЫЙ

ШПОН FINELINE

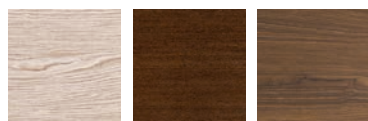

ДУБ БРИЗ

ВЕНГЕ

ДУБ ТАБАК



ДУБ
ВЫБЕЛЕННЫЙ

ДУБ
НАТУРАЛЬНЫЙ

ОРЕХ
АМЕРИКАНСКИЙ

■ ДОСТУПНАЯ ШИРИНА 60 / 70 / 80 / 90 / 100



25 Дуб Табак



15 Дуб Табак



45 Дуб Табак



44 Дуб Табак



46 Дуб Табак

КОНСТРУКЦИЯ

Каркасно-щитовое дверное полотно. Каркас изготовлен из высококачественной древесины твердых пород и укрыт двумя МДФ толщиной 6мм с нанесенными листами шпона. Заполнение дверного полотна - сота или перфорированная плита ДСП.

ОТДЕЛКА

Поверхность дверного полотна защищена лаком с ультрафиолетовым отверждением по технологии UV (полумат). При этом поры нанесенного шпона остаются открытыми.

ДОПОЛНИТЕЛЬНЫЕ ОПЦИИ

- Полотно для обратного открывания;
- Заполнение перфорированная плита ДСП;
- Вентиляционный подрез, втулки или решетка;
- Полотно шириной «100».

ФУРНИТУРА

- Две или три скрытые петли с регулировкой ЗД, магнитный бесшумный замок.



47 Дуб Табак



49 Дуб Табак



48 Дуб Табак



ОСОБЕННОСТЬ ПОЛОТЕН

44, 46, 47, 49

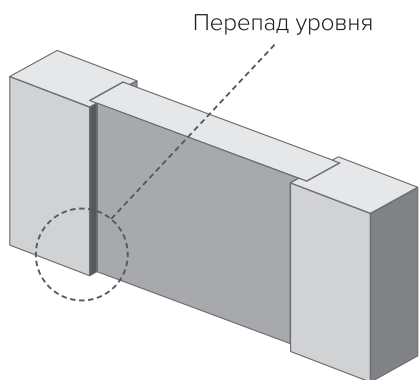

ТОНИРОВАННЫЙ ШПОН ДУБА

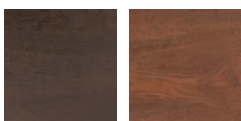

ВЕНГЕ

АНТИЧНЫЙ



МРАМОРНЫЙ

ЯНТАРНЫЙ

ШПОН FINELINE

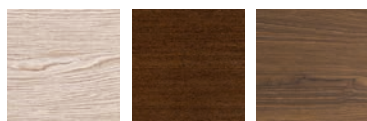

ДУБ БРИЗ

ВЕНГЕ

ДУБ ТАБАК



ДУБ
ВЫБЕЛЕННЫЙ

ДУБ
НАТУРАЛЬНЫЙ

ОРЕХ
АМЕРИКАНСКИЙ

DESIGN PANTOGRAF



МОДЕЛЬ: PANTOGRAF 01
ОТДЕЛКА: CACA0 (МНОГОСЛОЙНАЯ ОКРАСКА)

Особенности серии

Коллекция Pantograf включает в себя окрашенные двери с матовой поверхностью в стандартных цветах или в любом цвете по системе RAL, ICA. Модели имеют стильную фрезеровку на полотне с изображением природных рисунков в экодизайне, минималистических и абстрактных линий.

С помощью таких фрезеровок можно существенно оживить и украсить домашний интерьер. Правильно подобранный узор не только освежит, но и придаст интерьеру индивидуальности.

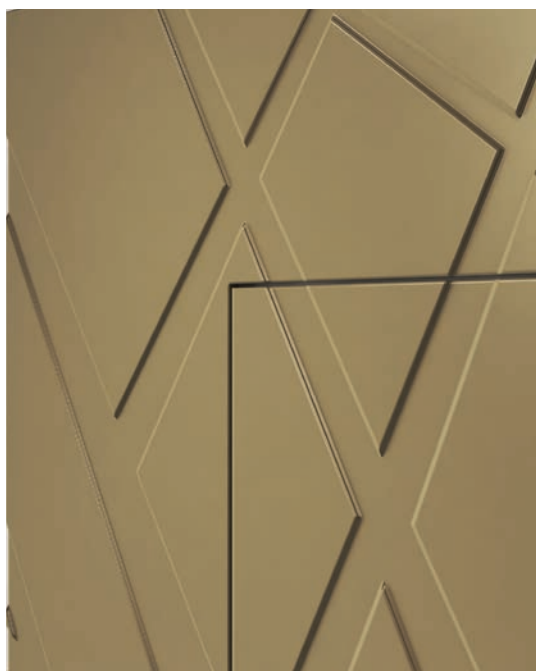

- Современный дизайн
- Высота полотна до 2400 мм
- Радиусная кромка
- Регулируемый или классический короб
- Возможность изготовления в скрытом коробе или в системах открывания OPTIM

DESIGN PANTOGRAF

■ ДОСТУПНАЯ ШИРИНА 60 / 70 / 80 / 90 / 100



98 Cacao



67 Cacao



61 Cacao



03 Cacao

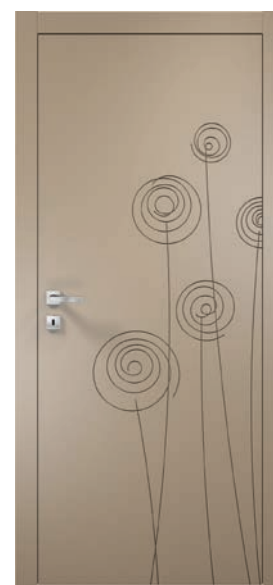

64 Cacao

КОНСТРУКЦИЯ

Каркасно-щитовое дверное полотно с двумя фигурными рамками. Каркас изготовлен из высококачественной древесины твердых пород и укрыт двумя МДФ панелями высокой плотности толщиной 10мм для достижения максимально гладкой поверхности после фрезерования. Заполнение дверного полотна - сота.

ОТДЕЛКА

Поверхность дверного полотна окрашена экологически акриловыми или полиуретоновыми красками на водной основе и защищена лаком с ультрафиолетовым отверждением по технологии UV (полумат).

ДОПОЛНИТЕЛЬНЫЕ ОПЦИИ

- Полотно для обратного открывания;
- Полотно шириной «100»;
- Вентиляционный подрез, втулки или решетка.

ФУРНИТУРА

- Две или три скрытые петли с регулировкой 3D, магнитный бесшумный замок.



62 Cacao



63 Cacao

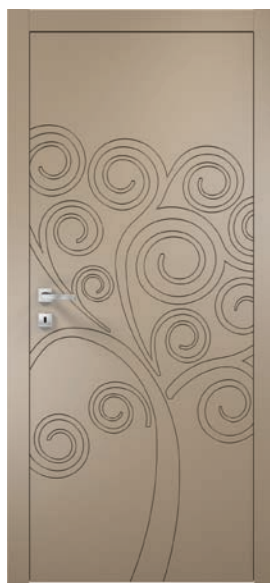

65 Cacao



МНОГОСЛОЙНАЯ ОКРАСКА



ПРОФИЛЬ ФРЕЗЫ



МОДЕЛИ: 62 - 65

МОДЕЛИ: 67, 98

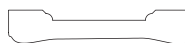

МОДЕЛИ: 03, 61

DESIGN PANTOGRAF

■ ДОСТУПНАЯ ШИРИНА 60 / 70 / 80 / 90 / 100



87 Cacao



82 Cacao



85 Cacao



16 Cacao



66 Cacao

КОНСТРУКЦИЯ

Каркасно-щитовое дверное полотно с двумя фигурными рамками. Каркас изготовлен из высококачественной древесины твердых пород и укрыт двумя МДФ панелями высокой плотности толщиной 10мм для достижения максимально гладкой поверхности после фрезерования. Заполнение дверного полотна - сота.

ОТДЕЛКА

Поверхность дверного полотна окрашена экологическими акриловыми или полиуретоновыми красками на водной основе и защищена лаком с ультрафиолетовым отверждением по технологии UV (полумат).

ДОПОЛНИТЕЛЬНЫЕ ОПЦИИ

- Полотно для обратного открывания;
- Полотно шириной «100»;
- Вентиляционный подрез, втулки или решетка.

ФУРНИТУРА

- Две или три скрытые петли с регулировкой 3D, магнитный бесшумный замок.



72 Cacao



71 Cacao



81 Cacao



МНОГОСЛОЙНАЯ ОКРАСКА



ПРОФИЛЬ ФРЕЗЫ



МОДЕЛИ: 16, 66, 71,
72, 81, 82, 85, 87



МОДЕЛЬ: UNICO 01
ОТДЕЛКА: ДУБ GRIGIO SCURO (ОКРАСКА ПО ШПОНУ ДУБА)

Особенности серии

Главной особенностью дверей Unico является применение алюминиевой кромки по периметру полотна, которая собирается под 45 градусов. Эти двери доступны из натурального, искусственного или окрашенного шпона, а так же в окраске по МДФ.

Все предлагаемые решения представлены в широком разнообразии цветов и отделок. Unico - это современная и универсальная коллекция для тех, кто предпочитает уникальный дизайн интерьера.



- Высота полотна до 2700мм
- Алюминиевая кромка
- Регулируемый или классический короб
- Возможность изготовления в скрытом коробе или в системах открывания OPTIM

■ ДОСТУПНАЯ ШИРИНА 60 / 70 / 80 / 90 / 100



01 Дуб Табак

КОНСТРУКЦИЯ

Каркасно-щитовое дверное полотно. Каркас изготовлен из высококачественной древесины твердых пород с усилением каркаса ребрами жесткости. Заполнение дверного полотна - сота или перфорированная плита ДСП.

ОТДЕЛКА

Поверхность полотна коллекции UNICO имеет широкий выбор отделки: шпон, гладкая окраска и окраска по шпону дуба.



11 Дуб Табак

ДОПОЛНИТЕЛЬНЫЕ ОПЦИИ

- Заполнение перфорированная плита ДСП;
- Полотно шириной «100».

ФУРНИТУРА

- Две или три скрытые петли с регулировкой 3D, магнитный бесшумный замок.



АЛЮМИНИЕВАЯ КРОМКА

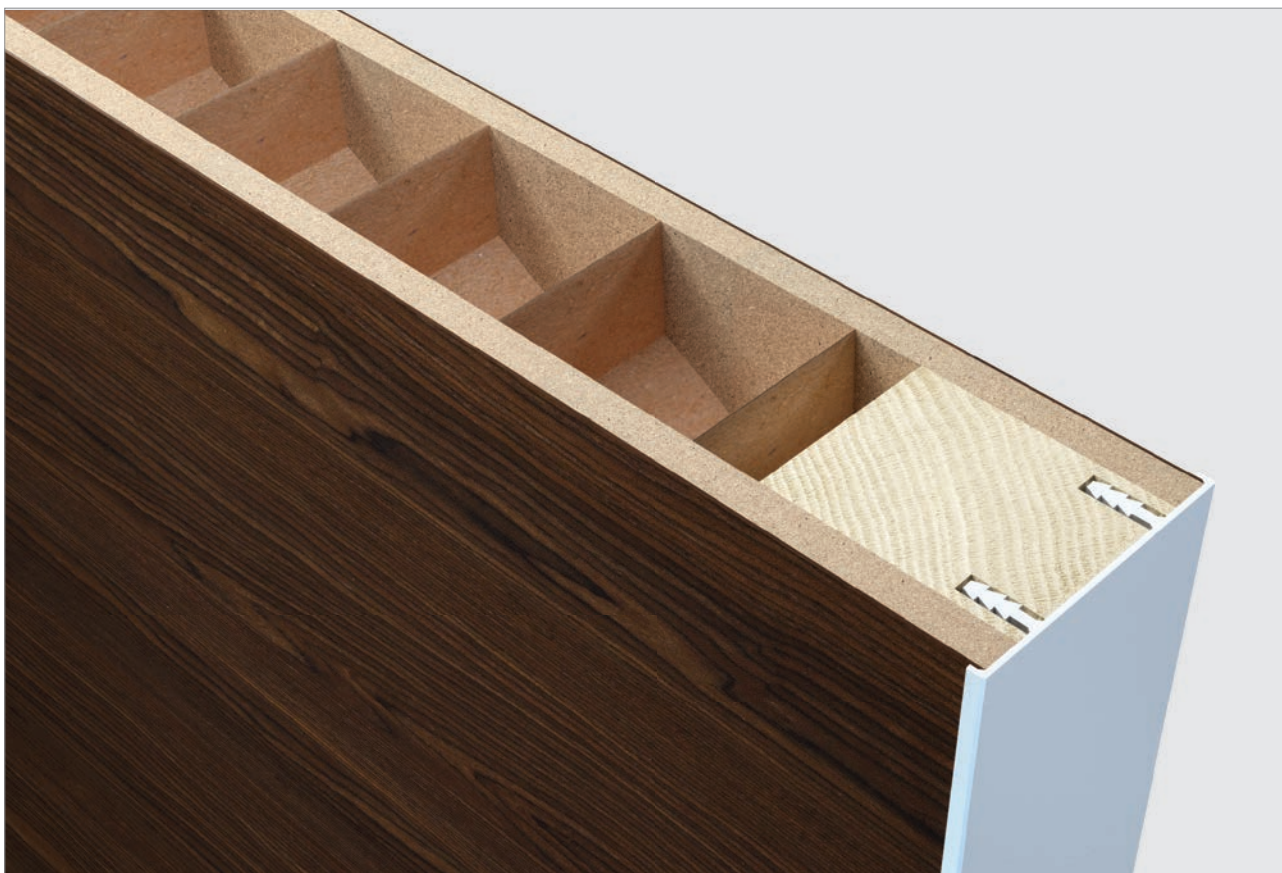

ШПОН ДУБА (ТОНИРОВАННЫЙ)

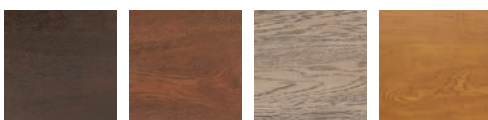

ВЕНГЕ АНТИЧНЫЙ МРАМОРНЫЙ ЯНТАРНЫЙ

ШПОН FINELINE



ДУБ БРИЗ ВЕНГЕ ДУБ ТАБАК ДУБ ВЫБЕЛЕННЫЙ ДУБ НАТУРАЛЬНЫЙ ОРЕХ АМЕРИКАНСКИЙ

МНОГОСЛОЙНАЯ ОКРАСКА



BIANCO BIANCO PURO CREMA LATTE TORTORA



CACAO FUME GRIGIO SCURO GRIGIO ЛЮБОЙ RAL

ОКРАСКА ПО ШПОНУ (ДУБ)



BIANCO BIANCO PURO CREMA LATTE TORTORA



CACAO FUME GRIGIO SCURO GRIGIO ЛЮБОЙ RAL



МОДЕЛЬ: LINE 50
ОТДЕЛКА: ДУБ BIANCO PURO (ОКРАСКА ПО ШПОНУ ДУБА)

Особенности серии

Прикосаться к шпонированной поверхности – сплошное тактильное удовольствие. Поверхность шпонированного полотна визуально и на ощупь неотличима от массива. В коллекции LINE наша фабрика комбинирует гладкие и структурные поверхности. Результат изготовления дверей по такой технологии не оставит равнодушным.

С помощью такой двери можно добавить в дизайн интерьера нотки современности, которые будут оставаться актуальными ни смотря на время.



- Дизайнерская коллекция
- Высота полотна до 2400 мм
- Уникальная технология разнонаправленного шпона
- Радиусная кромка
- Регулируемый или классический короб
- Возможность изготовления в скрытом коробе или в системах открывания OPTIM

■ ДОСТУПНАЯ ШИРИНА 60 / 70 / 80 / 90 / 100



50 Crema



51 Crema



52 Crema



54 Crema

КОНСТРУКЦИЯ

Каркасно-щитовое дверное полотно. Каркас изготовлен из высококачественной древесины твердых пород и укрыт двумя МДФ толщиной 6мм с нанесенными листами шпона. Заполнение дверного полотна - сота или перфорированная плита ДСП.

ОТДЕЛКА

Поверхность дверного полотна окрашена по натуральному шпону дуба экологическими акриловыми или полиуретоновыми красками на водной основе и защищена лаком с ультрафиолетовым отверждением по технологии UV (полумат).

ДОПОЛНИТЕЛЬНЫЕ ОПЦИИ

- Полотно для обратного открывания;
- Вентиляционный подрез, втулки или решетка;
- Заполнение перфорированная плита ДСП;
- Полотно шириной «100».

ФУРНИТУРА

- Две или три скрытые петли с регулировкой ЗД.



55 Crema



56 Crema



57 Crema



58 Crema



ОКРАСКА ПО ШПОНУ (ДУБ)



ТОНИРОВАННЫЙ ШПОН ДУБА



ШПОН FINELINE







ТИПЫ ОТКРЫВАНІЯ

НЕСТАНДАРТНОЕ РЕШЕНИЕ ДВЕРИ В ПОТОЛОК



Вытяни пространство вверх

Тенденция в современном интерьерном дизайне - межкомнатный проем, который занимает пространство от пола до потолка. Пространство со свободной планировкой и без ограничений высоты дверных проемов. Для этого ОПТИМ предоставляет нестандартный продукт- дверь до потолка без горизонтальной перекладины, за счет чего дверь визуально вытягивает пространство.



СХЕМЫ ОТКРЫВАНИЯ

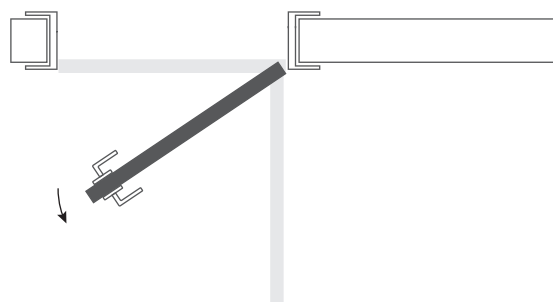

Правая

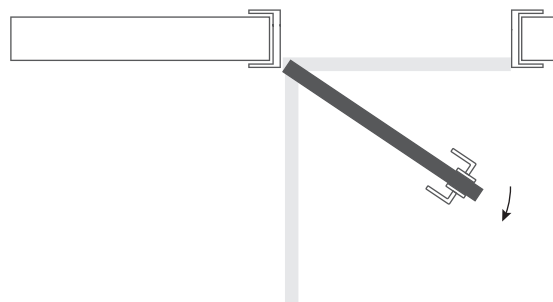

Левая



ТИП ОТКРЫВАНИЯ ДВУПОЛЬНЫЙ БЛОК



Двупольные межкомнатные двери

Распространенная конструкция дверей, которая часто используется для облагораживания широких проемов, например, в гостиную или спальную комнату. Двупольные межкомнатные двери органично вписываются в любой интерьер и визуально увеличивают помещение. Такие двери имеют два типа конструкций (равнопольные и неравнопольные), позволяющие эффективно использовать пространство проема.



СХЕМЫ ОТКРЫВАНИЯ

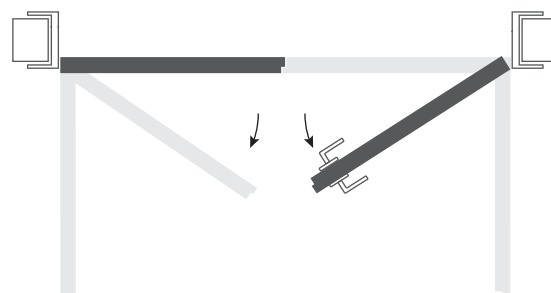

Правая

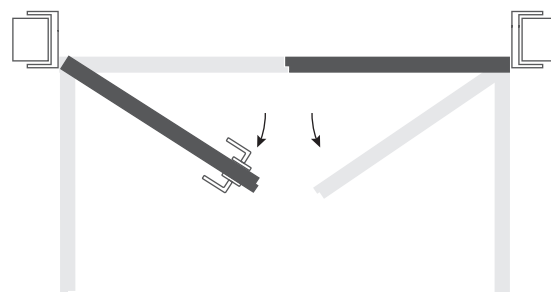

Левая

ПРИЛЕГАНИЕ ПОЛОТНА

(Четверть - четверть)

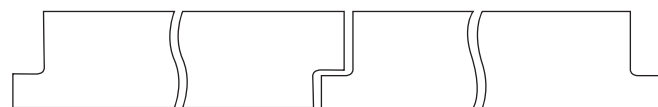

Ответное полотно

Замковое полотно



КУПЕ

РАЗДВИЖНАЯ СИСТЕМА



Особенности системы

Раздвижная система «купе». Комплектуется механизмом «Геркулес» или «Атена», верхним коробом и вертикальной ответной стоевой. Конструктивная особенность данной дверной конструкции позволит существенно сэкономить пространство, что в особенности актуально для небольших квартир.

ЭКОНОМИЯ ПРОСТРАНСТВА

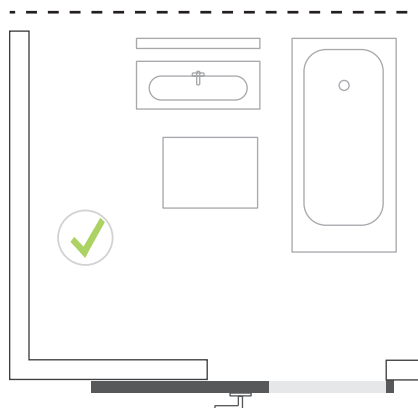
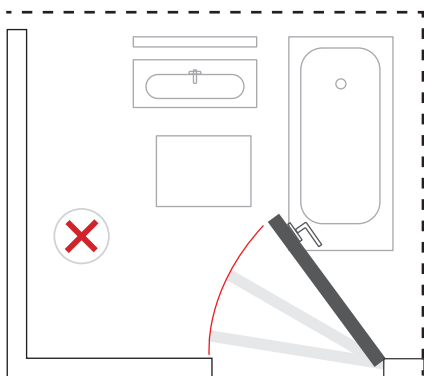

СХЕМЫ ОТКРЫВАНИЯ



Правая



Левая

КОНСТРУКЦИЯ

Настенная система купе состоит из алюминиевой направляющей с роликами, короба для алюминиевой направляющей и отбойника. Все элементы раздвижной системы изготовлены из МДФ.

ВОЗМОЖНЫЕ ИСПОЛНЕНИЯ

- Алюминиевая направляющая с коробом;
- Алюминиевая направляющая с коробом + отбойник;
- Алюминиевая направляющая с коробом + короб туннель;
- Алюминиевая направляющая с коробом + короб туннель + отбойник.

КОМПЛЕКТАЦИЯ

- Алюминиевая направляющая с роликами;
- Флажок монтируемый на пол для стабилизации дверного полотна.

ОПЦИЯ

- Комплект фурнитуры (замок, ключ, наперсток, ручки круглые или овальные 2шт.) или только ручки (круглые или овальные 2шт.).
(Подробнее на стр. 93)



ПЕНАЛ РАЗДВИЖНАЯ ДВЕРЬ



Особенности системы

Дверь устанавливается в специальную стальную конструкцию (кассету), которая монтируется перед началом ремонта. После чего устанавливается раздвижной механизм (с доводчиком или без), на который подвешивается дверное полотно. Для бесшумного закрывания полотна, на ответной части короба устанавливаются резиновые уплотнители.

ЭКОНОМИЯ ПРОСТРАНСТВА

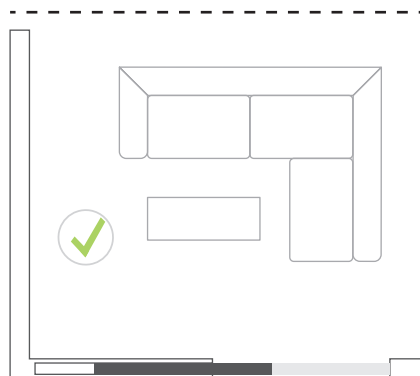
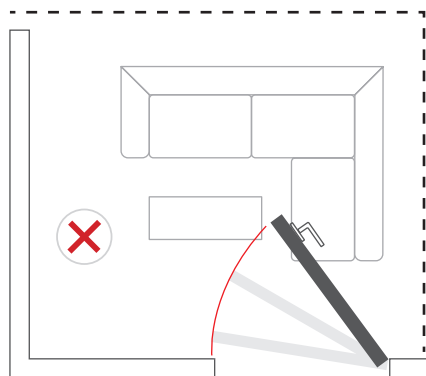

СХЕМЫ ОТКРЫВАНИЯ



Правая



Левая

КОНСТРУКЦИЯ

Система ПЕНАЛ для стен мин. 100 мм и 125 мм состоит из специального короба и кассеты из оцинкованной стали с алюминиевой направляющей с роликами. Данная система устанавливается внутри стены.

ВОЗМОЖНЫЕ ИСПОЛНЕНИЯ

- Кассета 100 мм толщиной с возможностью регулировки обхвата стены 125 - 475 мм:

Обхват: 125 - 195 мм (без доборных планок)

Обхват: 195 - 265 мм (1 доборная планка)

Обхват: 265 - 335 мм (2 доборных планки)

Обхват: 335 - 405 мм (3 доборных планки)

Обхват: 405 - 475 мм (4 доборных планки)

- Кассета 75 мм толщиной с возможностью регулировки обхвата стены 100 - 175 мм.

КОМПЛЕКТАЦИЯ

- Кассета для стен мин. 100 мм или 125 мм;
- Алюминиевая направляющая с роликами;
- Флажок монтируемый на пол для стабилизации дверного полотна;

- Щеточный уплотнитель (только для системы 125мм);
- Доборная планка 70 мм для системы 125 мм.

ОПЦИЯ

- Комплект фурнитуры (замок, ключ, наперсток, ручки круглые или овальные 2шт.) или только ручки (круглые или овальные 2шт.) (Подробнее на стр. 93)



ТИП ОТКРЫВАНИЯ **MAGIC**



Особенности системы

Система для откатных дверей MAGIC — система со скрытым механизмом встроенным в полотно, на стене крепится только ответная часть. Ролики, по которым движется полотно, устанавливаются в сам механизм, а также в нижнюю часть полотна для плавного скольжения. Дверь открывается и закрывается абсолютно бесшумно, создается впечатление, что она парит по воздуху.

ЭКОНОМИЯ ПРОСТРАНСТВА

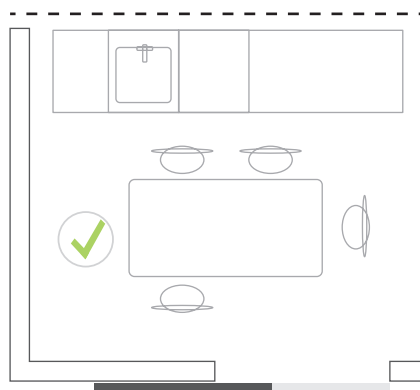
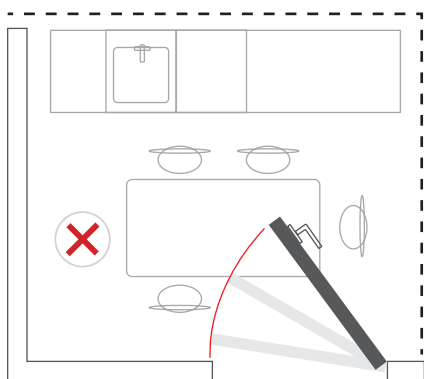

СХЕМЫ ОТКРЫВАНИЯ



Правая



Левая

КОНСТРУКЦИЯ

Система MAGIC устанавливается на каркасные двери и полностью скрывает направляющую при открытом/закрытом положении двери. Данная система устанавливается на проем, при этом дверное полотно должно быть выше проема не менее, чем на 100 мм и шире проема не менее, чем на 60 мм.

ОСОБЕННОСТИ

- Универсальная направленность, подходит для левого и правого открывания;
- Направляющая рельса врезается в дверное полотно и скользит по роликам;
- Ходовой механизм закрепляется на стене;
- На нижнем торце двери устанавливаются ролики для плавного хода;

КОМПЛЕКТАЦИЯ

- Раздвижной механизм;
- Трек MAGIC и ролики на низ полотна;
- Два амортизатора (доводчика) на обе стороны.

ОПЦИЯ

- Комплект ручек (круглые или овальные 2шт.).
(Подробнее на стр. 93)







**ТЕХНИЧЕСКАЯ
ИНФОРМАЦИЯ**

ОТДЕЛКИ

МНОГОСЛОЙНАЯ ОКРАСКА



Уникальная технология многослойной покраски полиуретановыми эмалями на водной основе, за счет которой достигается идеальная гладкость поверхности, непревзойденная глубина цвета, большая устойчивость к царапинам и выгоранию, повышенная износостойкость.

ОКРАСКА ПО ШПОНУ (ДУБ)



Окраска натурального шпона дуба лаками на водной основе в стандартные цвета OPTIM, а так же в любой цвет из палитры RAL. Поры остаются открытыми.

ПАТИНА



Серебро

Золото

ШПОН ДУБА (ТОНИРОВАННЫЙ)

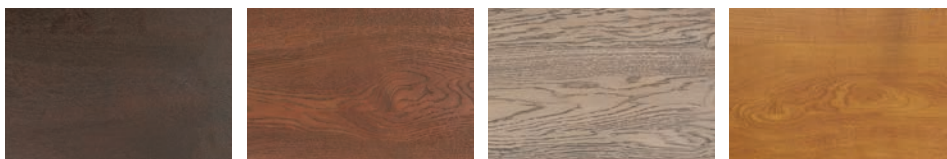

Венге

Античный

Мраморный

Янтарный

Отделка натурального шпона дуба бейцами с последующей обработкой дерева методом браширования, при котором с верхнего слоя древесины металлические щетки выбирают более мягкие волокна, тем самым создавая выраженную фактурную поверхность.

ШПОН FINELINE

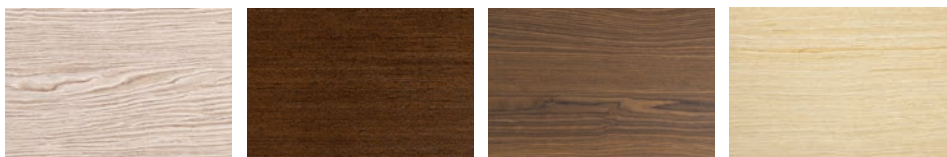

Дуб Бриз

Венге

Дуб Табак

Дуб Выбеленный



Дуб Выбеленный

Орех Американский

Экологичный материал от итальянской фабрики ALPI, обрабатывается тонким слоем матового лака, при котором естественные поры остаются открытыми передавая всю красоту дерева. Не имеет разнотона и разнооттеночности свойственных обычному листовому шпону.



ФУРНИТУРА

ФУРНИТУРА ДЛЯ ДВЕРЕЙ БЕЗ ЧЕТВЕРТИ

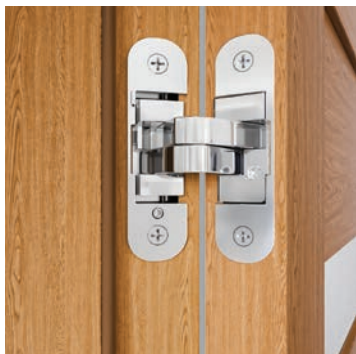

Скрытые петли с регулировкой



Магнитный замок



Ответная планка

ФУРНИТУРА ДЛЯ ДВЕРЕЙ С ЧЕТВЕРТЬЮ

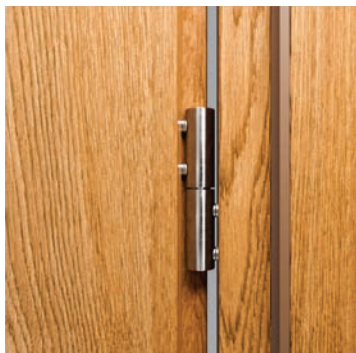

Ввертные петли с регулировкой



Механический замок



Ответная планка

МЕТАЛЛИЧЕСКИЕ ВТУЛКИ

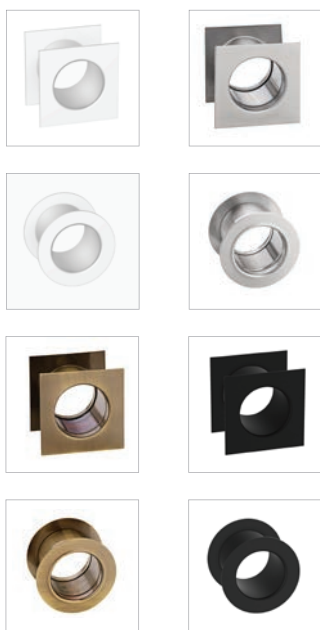

ЗАМКИ

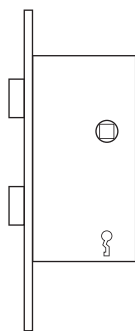

Под ключ

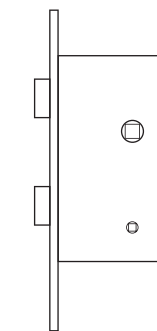

Под заvertку WC

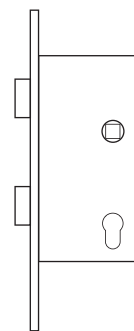

Под цилиндр

КОМПЛЕКТ ФУРНИТУРЫ

(Для раздвижных дверей / Замок на ключ)



Хром глянец



Хром матовый



Золото глянец



Черный матовый



Комплект содержит:

- Замок для раздвижных дверей
- Ключ для замка (1 шт.)
- Наперсток для раздвижных дверей
- Комплект ручек (2 шт.)

РУЧКИ ДЛЯ РАЗДВИЖНЫХ ДВЕРЕЙ

(Овальной или круглой формы)



Хром
глянец



Хром
матовый



Золото
глянец



Черный
матовый



Комплект содержит:

- Две ручки



КЛАССИЧЕСКИЙ КОРОБ

ДЛЯ ДВЕРЕЙ БЕЗ ФАЛЬЦА С ПАЗАМИ ПОД ТЕЛЕСКОПИЧЕСКИЙ НАЛИЧНИК



Без добора

С добором

Опция:

- На короб можно установить фигурные стойки с капиталью.

Комплектация:

- Скрытые петли 2 шт.
- Уплотнитель
- Ответная планка
- Сборочные элементы

ФРОНТАЛЬНЫЙ ВИД

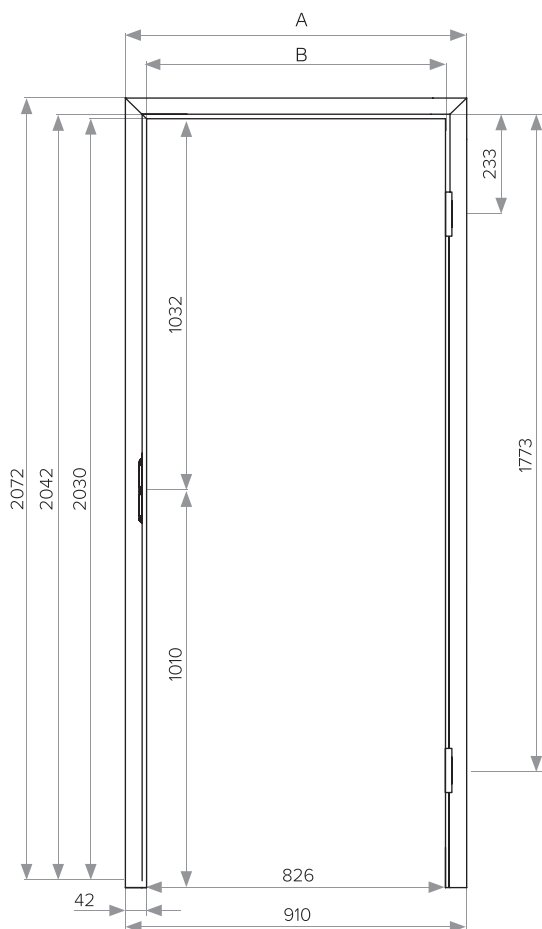

ВЕРТИКАЛЬНОЕ СЕЧЕНИЕ

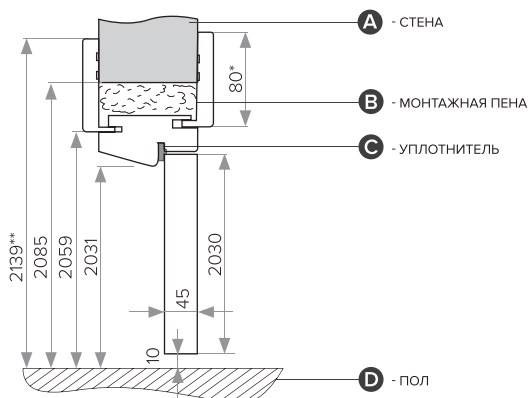

	60	70	80	90	100 (10)
A	710	810	910	1010	1110
B	626	726	826	926	1026

* Доступная ширина наличника - 70, 80, 90, 100, 120 мм.

** Высота в зависимости от наличника - 2139 для 80 мм, 2129 для 70 мм, 2149 для 90 мм, 2159 для 100 мм, 2179 для 120 мм.

ДВУСТВОРЧАТЫЕ ДВЕРИ

Особенности:

- Двери с четвертью и без четверти стыкуются без притворной планки для более эстетического вида.
- Полотна могут быть симметричные и ассиметричные.
- Ответное (пассивное) полотно комплектуются шпингалетами в верхней и нижней части полотна.

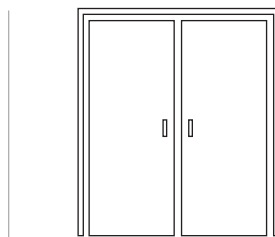

Двустворчатые симметричные двери

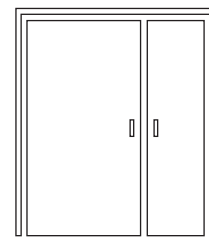

Двустворчатые ассиметричные двери

ГОРИЗОНТАЛЬНОЕ СЕЧЕНИЕ

(Двустворчатые двери)

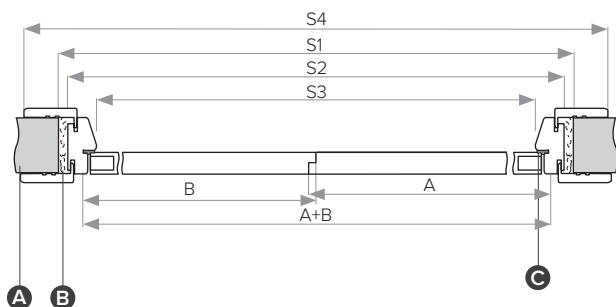

A - СТЕНА **B** - МОНТАЖНАЯ ПЕНА **C** - УПЛОТНИТЕЛЬ

	110	120	130	140	150	160	170	180	190	200
A+B	1178	1278	1378	1478	1578	1678	1778	1878	1978	2078
S1	1268	1368	1468	1568	1668	1768	1868	1968	2068	2168
S2	1244	1344	1444	1544	1644	1744	1844	1944	2044	2144
S3	1160	1260	1360	1460	1560	1660	1760	1860	1960	2060
S4	70	1355	1455	1555	1655	1755	1855	1955	2055	2155
	80	1375	1475	1575	1675	1775	1875	1975	2075	2175
	90	1395	1495	1595	1695	1795	1895	1995	2095	2195
	100	1415	1515	1615	1715	1815	1915	2015	2115	2215
	120	1455	1555	1655	1755	1855	1955	2055	2155	2355

A+B - ширина полотен

S1 - ширина проема

S3 - ширина в свету по коробке

S2 - ширина по коробке

S4 - ширина дверного блока по наличнику

ГОРИЗОНТАЛЬНОЕ СЕЧЕНИЕ

(Однустворчатые двери)

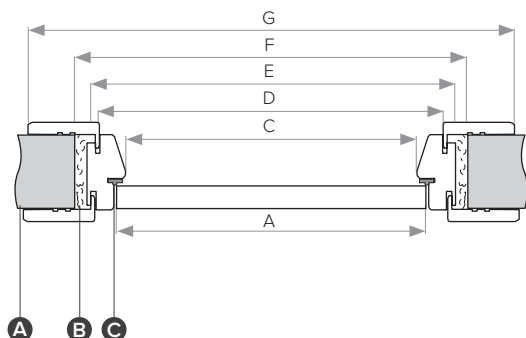

A - СТЕНА **B** - МОНТАЖНАЯ ПЕНА **C** - УПЛОТНИТЕЛЬ

Ширина двери	A	C	D	E	F	G, по наличнику (мм)				
						70	80	90	100	120
60	644	626	682	710	735	832	852	872	892	932
70	744	726	782	810	835	932	952	972	992	1032
80	844	826	882	910	935	1032	1052	1072	1092	1132
90	944	926	982	1010	1035	1132	1152	1172	1192	1232
100 (10)	1044	1026	1082	1110	1135	1232	1252	1272	1292	1332



АЛЮМИНИЕВЫЙ КОРОБ OUT

ДЛЯ ОТКРЫВАНИЯ ОТ СЕБЯ



Комплектация:

- Скрытые петли 2 шт.
- Ответная планка
- Уплотнитель
- Сборочные элементы

ВЕРТИКАЛЬНОЕ СЕЧЕНИЕ

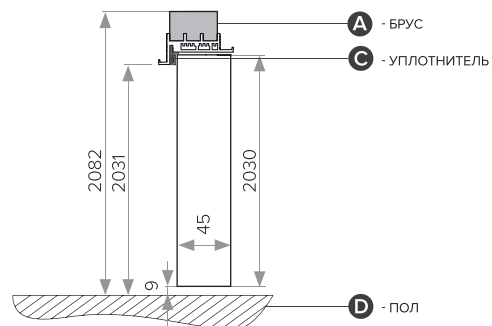

ФРОНТАЛЬНЫЙ ВИД

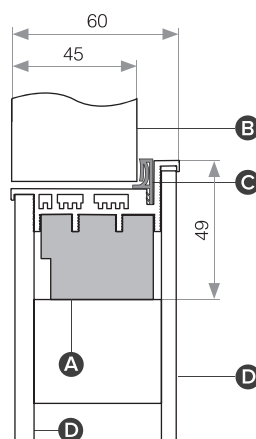
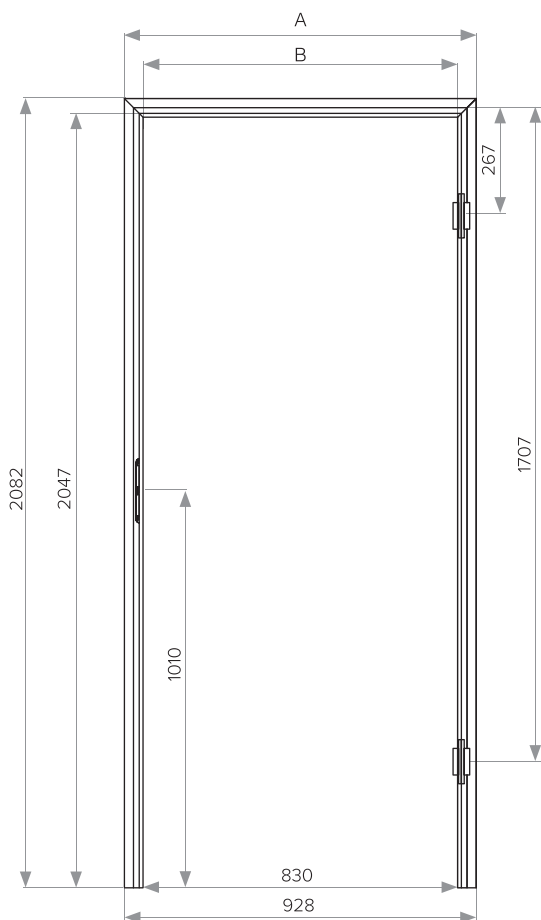

- Ⓐ - БРУС
- Ⓑ - ПОЛОТНО
- Ⓒ - УПЛОТНИТЕЛЬ
- Ⓓ - ГИПСОКАРТОН
- Ⓔ - ДОБОР

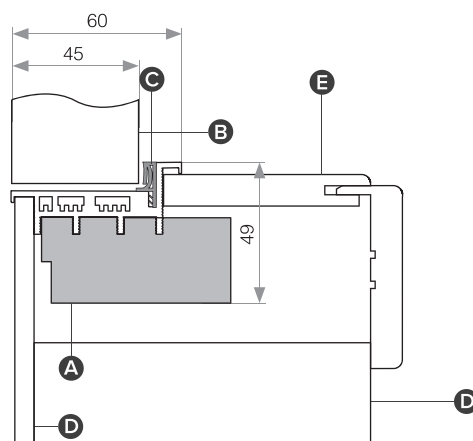

	60	70	80	90	100 (10)
A	728	828	928	1028	1128
B	630	730	830	930	1030

ДВУСТВОРЧАТЫЕ ДВЕРИ

Особенности:

- Двери с четвертью и без четверти стыкуются без притворной планки для более эстетического вида.
- Полотна могут быть симметричные и ассиметричные.
- Ответное (пассивное) полотно комплектуется шпингалетами в верхней и нижней части полотна.

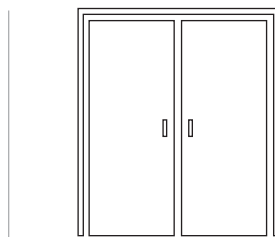

Двустворчатые симметричные двери

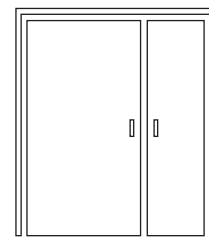

Двустворчатые ассиметричные двери

ГОРИЗОНТАЛЬНОЕ СЕЧЕНИЕ

(Двустворчатые двери)

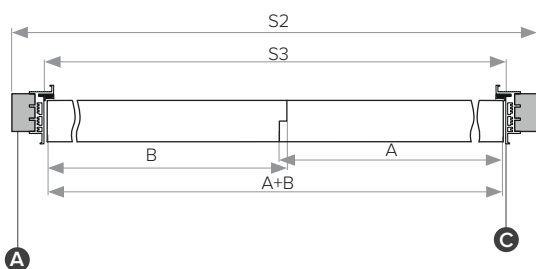

A - БРУС **C** - УПЛОТНИТЕЛЬ

	110	120	130	140	150	160	170	180	190	200
A+B	1178	1278	1378	1478	1578	1678	1778	1878	1978	2078
S2	1185	1285	1385	1485	1585	1685	1785	1885	1985	2085
S3	1263	1363	1463	1563	1663	1763	1863	1963	2063	2163

A+B - ширина полотен **S1** - ширина проема **S2** - ширина по коробке

ГОРИЗОНТАЛЬНОЕ СЕЧЕНИЕ

(Одностворчатые двери)

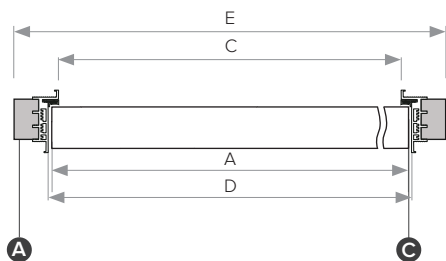

A - БРУС **C** - УПЛОТНИТЕЛЬ

Ширина двери	A	C	D	E
60	644	630	650	728
70	744	730	750	828
80	844	830	850	928
90	944	930	950	1028
100 (10)	1044	1030	1050	1128



АЛЮМИНИЕВЫЙ КОРОБ IN

ДЛЯ ОТКРЫВАНИЯ НА СЕБЯ



Комплектация:

- Скрытые петли 2 шт.
- Ответная планка
- Уплотнитель
- Сборочные элементы

ВЕРТИКАЛЬНОЕ СЕЧЕНИЕ

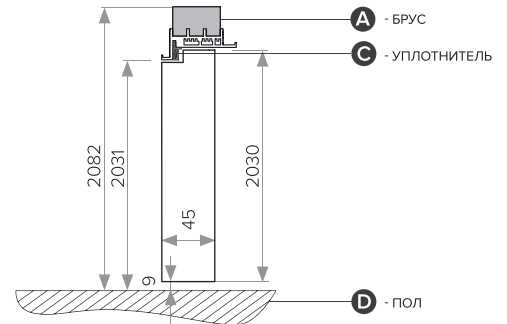

ФРОНТАЛЬНЫЙ ВИД

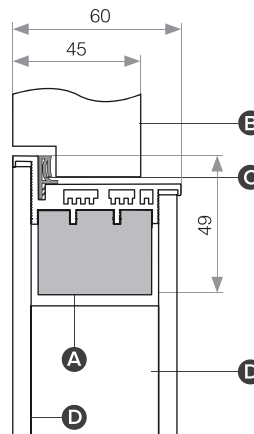
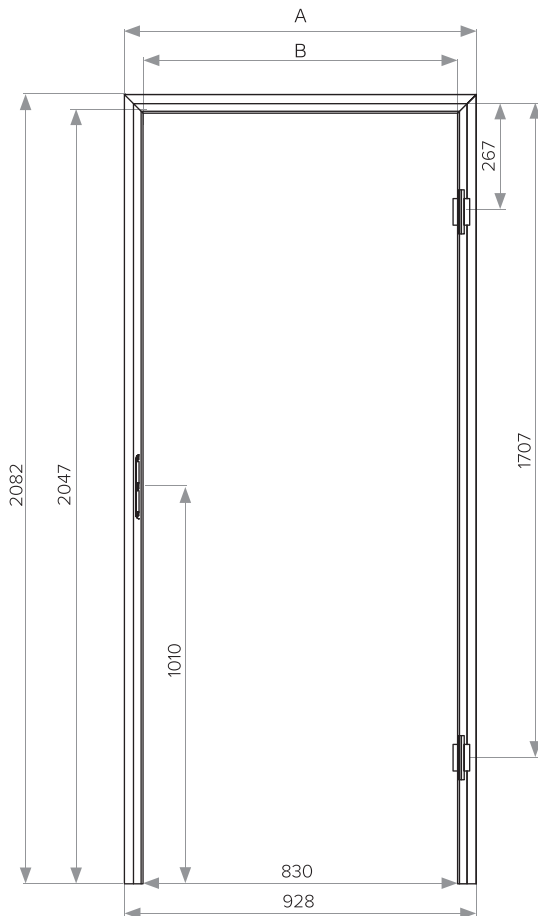

- Ⓐ - БРУС
- Ⓑ - ПОЛОТНО
- Ⓒ - УПЛОТНИТЕЛЬ
- Ⓓ - ГИПСОКАРТОН
- Ⓔ - ДОБОР

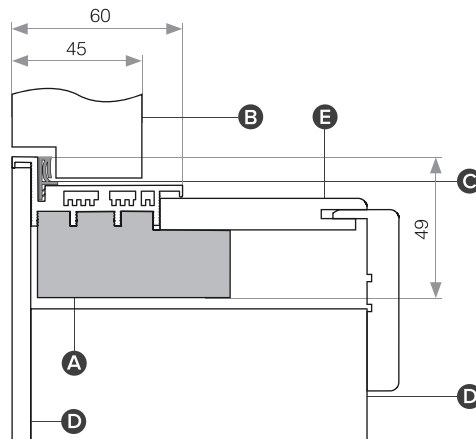

	60	70	80	90	100 (10)
A	728	828	928	1028	1128
B	630	730	830	930	1030

ДВУСТВОРЧАТЫЕ ДВЕРИ

Особенности:

- Двери с четвертью и без четверти стыкуются без притворной планки для более эстетического вида.
- Полотна могут быть симметричные и ассиметричные.
- Ответное (пассивное) полотно комплектуются шпингалетами в верхней и нижней части полотна.

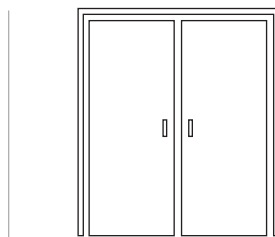

Двустворчатые симметричные двери

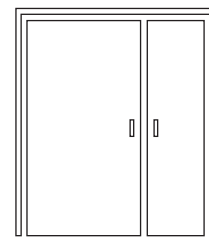

Двустворчатые ассиметричные двери

ГОРИЗОНТАЛЬНОЕ СЕЧЕНИЕ

(Двустворчатые двери)

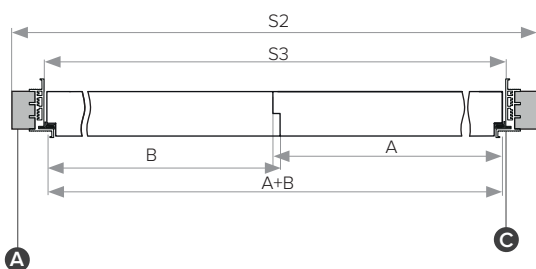

A - БРУС **C** - УПЛОТНИТЕЛЬ

	110	120	130	140	150	160	170	180	190	200
A+B	1178	1278	1378	1478	1578	1678	1778	1878	1978	2078
S2	1185	1285	1385	1485	1585	1685	1785	1885	1985	2085
S3	1263	1363	1463	1563	1663	1763	1863	1963	2063	2163

A+B - ширина полотен **S1** - ширина проема **S2** - ширина по коробке

ГОРИЗОНТАЛЬНОЕ СЕЧЕНИЕ

(Одностворчатые двери)

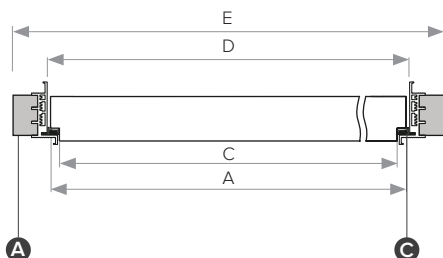

A - БРУС **C** - УПЛОТНИТЕЛЬ

Ширина двери	A	C	D	E
60	644	630	650	728
70	744	730	750	828
80	844	830	850	928
90	944	930	950	1028
100 (10)	1044	1030	1050	1128



РЕГУЛИРУЕМЫЙ КОРОБ

ДЛЯ ДВЕРЕЙ С ОБРАТНОЙ ЧЕТВЕРТЬЮ



Комплектация:

- Скрытые петли 2 шт.
- Уплотнитель
- Ответная планка
- Сборочные элементы

ВЕРТИКАЛЬНОЕ СЕЧЕНИЕ

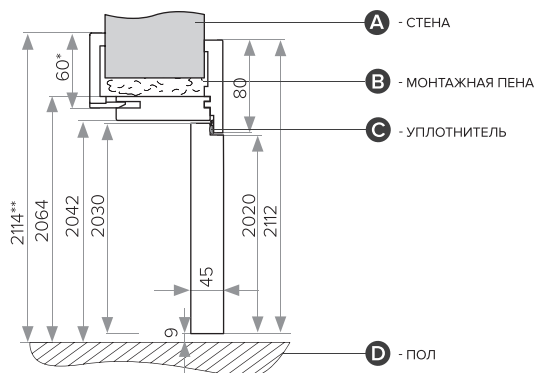

ФРОНТАЛЬНЫЙ ВИД

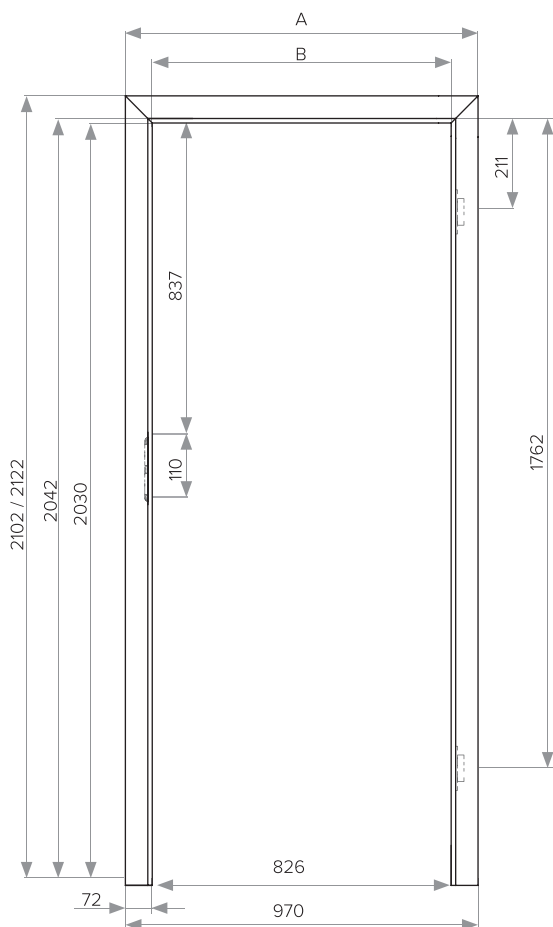

ДИАПАЗОН ОХВАТА СТЕНЫ

Шар 20

ЭЛЕМЕНТЫ	1		2	
		75 - 95	95 - 115	255 - 275
	115 - 135	135 - 155	295 - 315	315 - 335
	155 - 175	175 - 195	335 - 355	
	195 - 215	215 - 235		
	235 - 255			

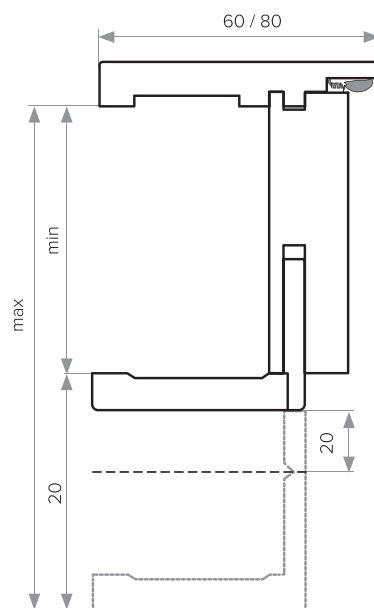

	60	70	80	90	100 (10)
A	770 / 810*	870 / 910*	970 / 1010*	1070 / 1110*	1170 / 1210*
B	626	726	826	926	1026

* Доступная ширина наличника - 60, 80, 90, 100 мм.

** Высота в зависимости от наличника - 2114 для 60 мм, 2134 для 80 мм, 2144 для 90 мм, 2154 для 100 мм.

ДВУСТВОРЧАТЫЕ ДВЕРИ

Особенности:

- Двери с четвертью и без четверти стыкуются без притворной планки для более эстетического вида.
- Полотна могут быть симметричные и ассиметричные.
- Ответное (пассивное) полотно комплектуются шпингалетами в верхней и нижней части полотна.

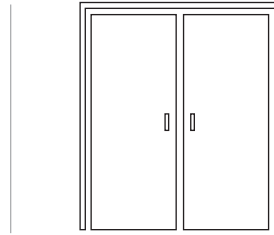

Двустворчатые симметричные двери

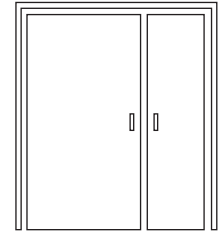

Двустворчатые ассиметричные двери

ГОРИЗОНТАЛЬНОЕ СЕЧЕНИЕ

(Двустворчатые двери)

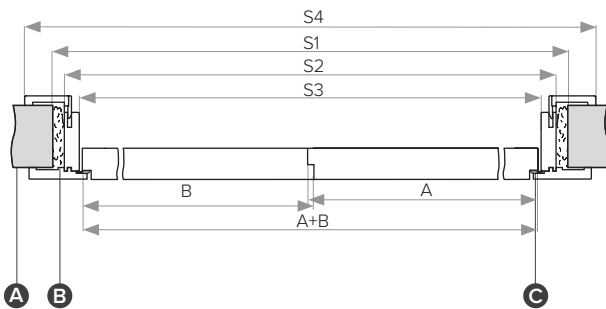

A - стена **B** - монтажная пена **C** - уплотнитель

	110	120	130	140	150	160	170	180	190	200	
A+B	1178	1278	1378	1478	1578	1678	1778	1878	1978	2078	
S1	1260	1360	1460	1560	1660	1760	1860	1960	2060	2160	
S2	1231	1331	1431	1531	1631	1731	1831	1931	2031	2131	
S3	1187	1287	1387	1487	1587	1687	1787	1887	1987	2087	
S4	60	1331	1431	1531	1631	1731	1831	1931	2031	2131	2231
	70	1371	1471	1571	1671	1771	1871	1971	2071	2171	2271
	80	1391	1491	1591	1691	1791	1891	1991	2091	2191	2291
	90	1411	1511	1611	1711	1811	1911	2011	2111	2211	2311

A+B - ширина полотен

S1 - ширина проема

S3 - ширина в свету по коробке

S2 - ширина по коробке

S4 - ширина дверного блока по наличнику

ГОРИЗОНТАЛЬНОЕ СЕЧЕНИЕ

(Однустворчатые двери)

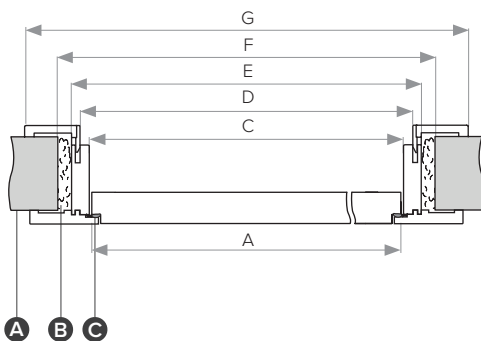

A - стена **B** - монтажная пена **C** - уплотнитель

Ширина двери	A	C	D	E	F	G, по наличнику (мм)			
						70	80	90	100
60	644	650	674	694	725	790	830	850	870
70	744	750	774	794	825	890	930	950	970
80	844	850	874	894	925	990	1030	1050	1070
90	944	950	974	994	1025	1090	1130	1150	1170
100 (10)	1044	1050	1074	1094	1125	1190	1230	1250	1270

РЕГУЛИРУЕМЫЙ КОРОБ

ДЛЯ ДВЕРЕЙ С ЧЕТВЕРТЬЮ

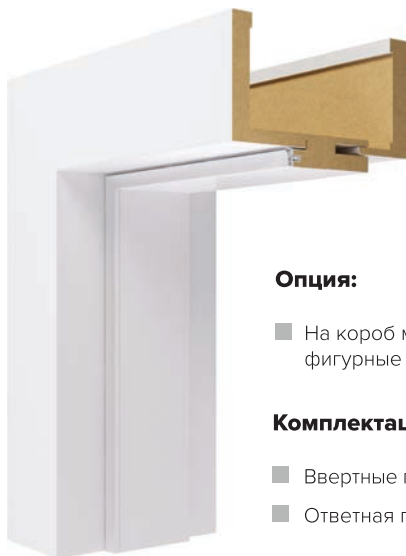

Опция:

- На короб можно установить фигурные стойки с капителью.

Комплектация:

- Ввертные петли 3 шт.
- Уплотнитель
- Ответная планка
- Сборочные элементы

ВЕРТИКАЛЬНОЕ СЕЧЕНИЕ

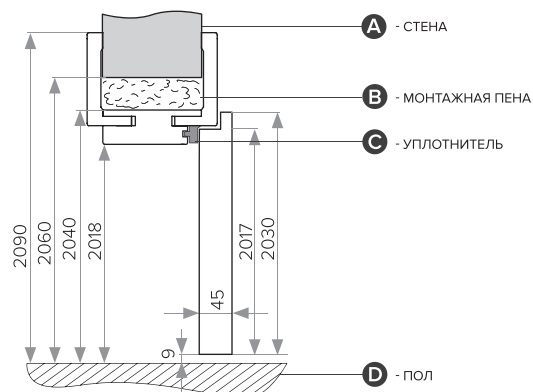

ФРОНТАЛЬНЫЙ ВИД

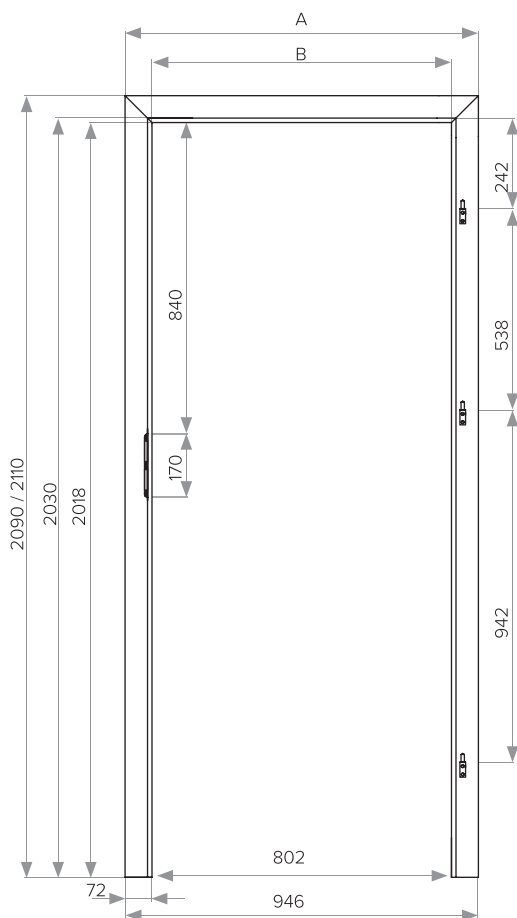

	60	70	80	90	100 (10)
A	746	846	946	1046	1146
B	602	702	802	902	1002

ДИАПАЗОН ОХВАТА СТЕНЫ

Шаг 20

ЭЛЕМЕНТЫ	1		
	80 - 100	100 - 120	
2	120 - 140	140 - 160	
	160 - 180	180 - 200	
	200 - 220	220 - 240	
	240 - 260	260 - 280	
	280 - 300	300 - 320	
	320 - 340	340 - 360	
	360 - 380	380 - 400	
	3	400 и более	

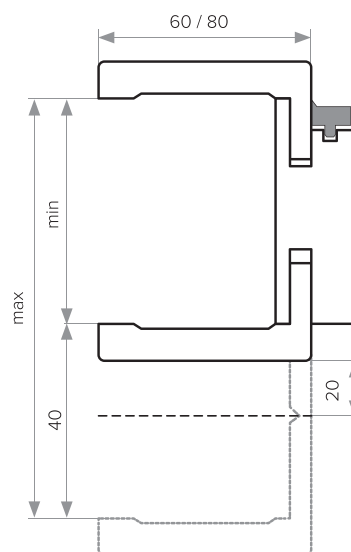

Шаг 40 Опция

ЭЛЕМЕНТЫ	1	
	80 - 120	120 - 160
2	160 - 200	200 - 240
	240 - 280	280 - 320
	320 - 360	360 - 400
	3	400 и более

Регулируемый короб более 280 мм состоит из **2 элементов**

Регулируемый короб более 400 мм состоит из **3 элементов**

ДВУСТВОРЧАТЫЕ ДВЕРИ

Особенности:

- Двери с четвертью и без четверти стыкуются без притворной планки для более эстетического вида.
- Полотна могут быть симметричные и асимметричные.
- Ответное (пассивное) полотно комплектуются шпингалетами в верхней и нижней части полотна.

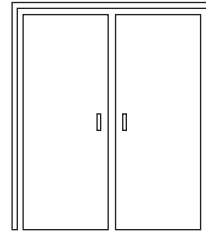

Двустворчатые симметричные двери

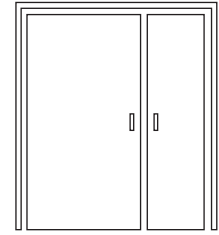

Двустворчатые асимметричные двери

ГОРИЗОНТАЛЬНОЕ СЕЧЕНИЕ

(Двустворчатые двери)

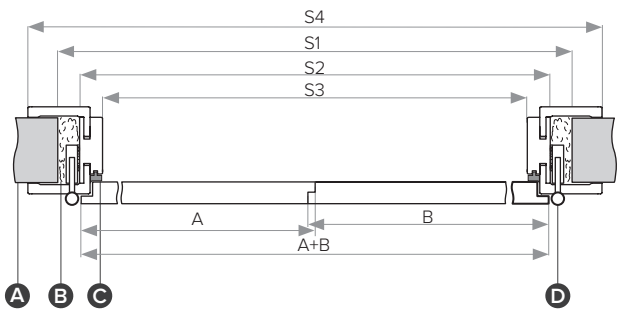

A - СТЕНА **B** - МОНТАЖНАЯ ПЕНА **C** - УПЛОТНИТЕЛЬ **D** - ПЕТЛЯ

	11	12	13	14	15	16	17	18	19
A+B	1178	1278	1378	1478	1578	1678	1778	1878	1978
S1	1222	1322	1422	1522	1622	1722	1822	1922	2022
S2	1180	1280	1380	1480	1580	1680	1780	1880	1980
S3	1136	1236	1336	1436	1536	1636	1736	1836	1936
S4	1280	1380	1480	1580	1680	1780	1880	1980	2080

A+B - ширина полотен

S1 - ширина проема

S2 - ширина по коробке

S3 - ширина в свету по коробке

S4 - ширина дверного блока по наличнику

ГОРИЗОНТАЛЬНОЕ СЕЧЕНИЕ

(Одностворчатые двери)

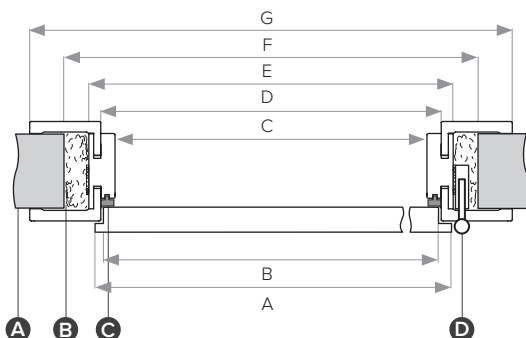

A - СТЕНА **B** - МОНТАЖНАЯ ПЕНА **C** - УПЛОТНИТЕЛЬ **D** - ПЕТЛЯ

Ширина двери	A	B	C	D	E	F	G
60	644	618	602	626	688	746	746/786*
70	744	718	702	726	788	846	846/886*
80	844	818	802	826	888	946	946/986*
90	944	918	902	926	988	1046	1046/1086*
100 (10)	1044	1018	1002	1026	1088	1146	1146/1186*



РЕГУЛИРУЕМЫЙ КОРОБ

ДЛЯ ДВЕРЕЙ БЕЗ ЧЕТВЕРТИ

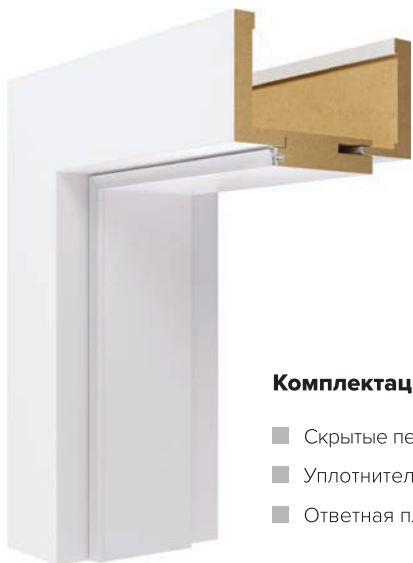

Комплектация:

- Скрытые петли 2 шт.
- Уплотнитель
- Ответная планка
- Сборочные элементы
- Монтажная пластина для скрытых петель

ВЕРТИКАЛЬНОЕ СЕЧЕНИЕ

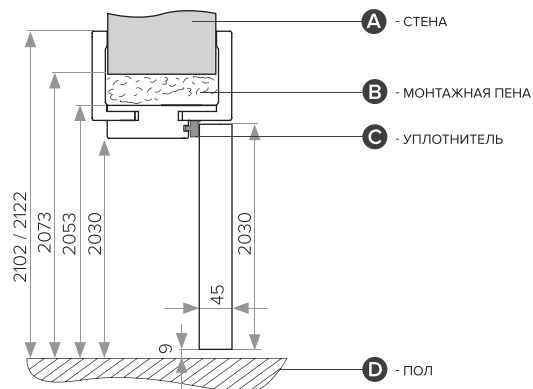

ФРОНТАЛЬНЫЙ ВИД

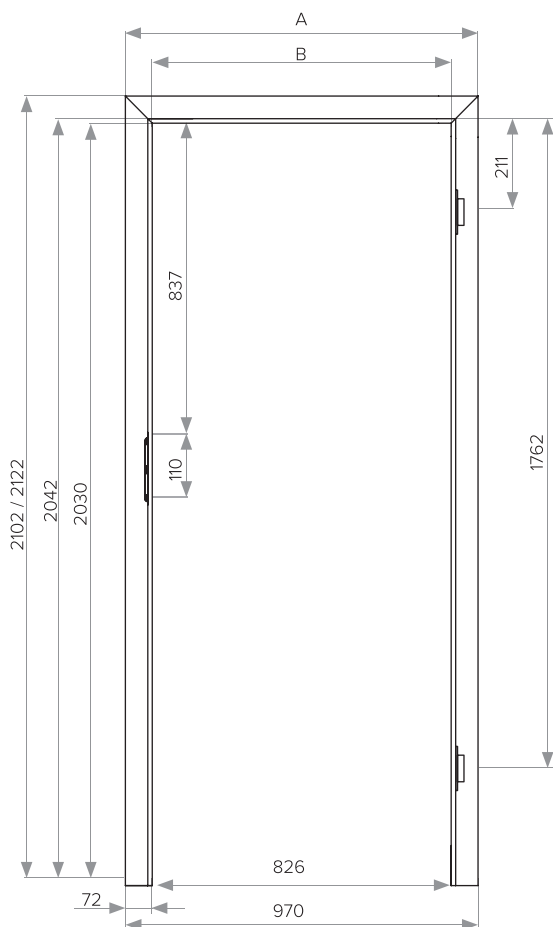

	60	70	80	90	100 (10)
A	770 810*	870 910*	970 1010*	1070 1110*	1170 1210*
B	626	726	826	926	1026

ДИАПАЗОН ОХВАТА СТЕНЫ

Шаг 20

ЭЛЕМЕНТЫ	1	
	80 - 100	100 - 120
2	120 - 140	140 - 160
	160 - 180	180 - 200
	200 - 220	220 - 240
	240 - 260	260 - 280
	280 - 300	300 - 320
	320 - 340	340 - 360
	360 - 380	380 - 400
	3	400 и более

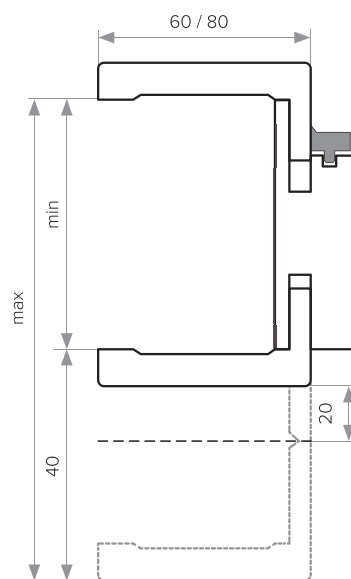

Шаг 40 Опция

ЭЛЕМЕНТЫ	1	
	80 - 120	120 - 160
2	160 - 200	200 - 240
	240 - 280	280 - 320
	320 - 360	360 - 400
	3	400 и более

Регулируемый короб
более 280 мм состоит
из **2 элементов**

Регулируемый короб
более 400 мм состоит
из **3 элементов**

ДВУСТВОРЧАТЫЕ ДВЕРИ

Особенности:

- Двери с четвертью и без четверти стыкуются без притворной планки для более эстетического вида.
- Полотна могут быть симметричные и ассиметричные.
- Ответное (пассивное) полотно комплектуется шпингалетами в верхней и нижней части полотна.

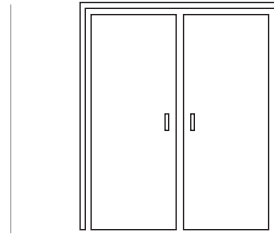

Двустворчатые симметричные двери

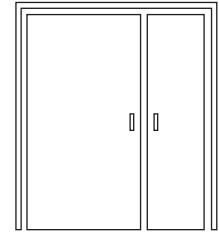

Двустворчатые ассиметричные двери

ГОРИЗОНТАЛЬНОЕ СЕЧЕНИЕ

(Двустворчатые двери)

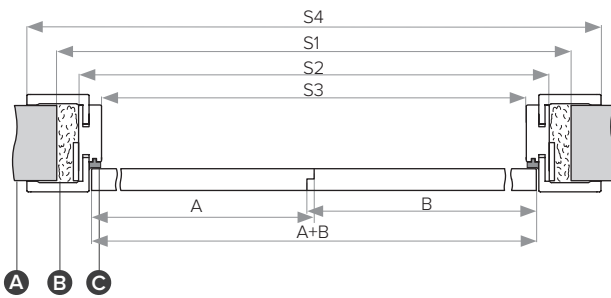

A - СТЕНА **B** - МОНТАЖНАЯ ПЕНА **C** - УПЛОТНИТЕЛЬ

	110	120	130	140	150	160	170	180	190	200
A+B	1178	1278	1378	1478	1578	1678	1778	1878	1978	2078
S1	1260	1360	1460	1560	1660	1760	1860	1960	2060	2160
S2	1204	1304	1404	1504	1604	1704	1804	1904	2004	2104
S3	1160	1260	1360	1460	1560	1660	1760	1860	1960	2060
S4	1304 1344*	1404 1444*	1504 1544*	1604 1644*	1704 1744*	1804 1844*	1904 1944*	2004 2044*	2104 2144*	2204 2244*

A+B - ширина полотен **S1** - ширина проема **S3** - ширина в свету по коробке
S2 - ширина по коробке **S4** - ширина дверного блока по наличнику

ГОРИЗОНТАЛЬНОЕ СЕЧЕНИЕ

(Однустворчатые двери)

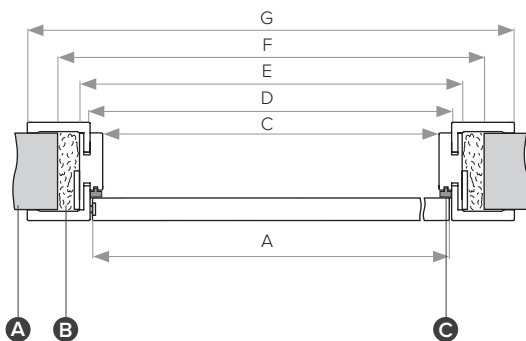

A - СТЕНА **B** - МОНТАЖНАЯ ПЕНА **C** - УПЛОТНИТЕЛЬ

Ширина двери	A	C	D	E	F	G
60	644	626	650	670	772	770/810*
70	744	726	750	770	872	870/910*
80	844	826	850	870	972	970/1010*
90	944	926	950	970	1072	1070/1110*
100 (10)	1044	1026	1050	1070	1172	1170/1210*





СТЕНОВЫЕ
ПАНЕЛИ

CLASSIC

СТЕНОВЫЕ ПАНЕЛИ



Классические стеновые панели

Стеновые панели идеально сочетаются с дверными полотнами в интерьере. Панели представлены в классическом, неоклассическом дизайне, предназначены для декоративной отделки стены под дизайн дверного полотна.



ВАРИАНТЫ ИСПОЛНЕНИЯ



ПС.45.05.пн



ПС.45.15.пв



ПС.45.15.пн



ПС.45.15.н



ПС.45.15.в

ВАРИАНТЫ КОМПОНОВКИ ПАНЕЛЕЙ



Вариант 1



Вариант 2 / Вариант 3



Вариант 4 / Вариант 5

ВЗРЫВ СХЕМА КОНСТРУКЦИИ



1 Крепление потолочной планки



2 Принцип соединения панелей между собой



3 Крепление плинтуса на стеновые панели



МНОГОСЛОЙНАЯ ОКРАСКА



МОНТАЖ

СХЕМА МОНТАЖА. ПОПЕРЕЧНЫЙ РАЗРЕЗ

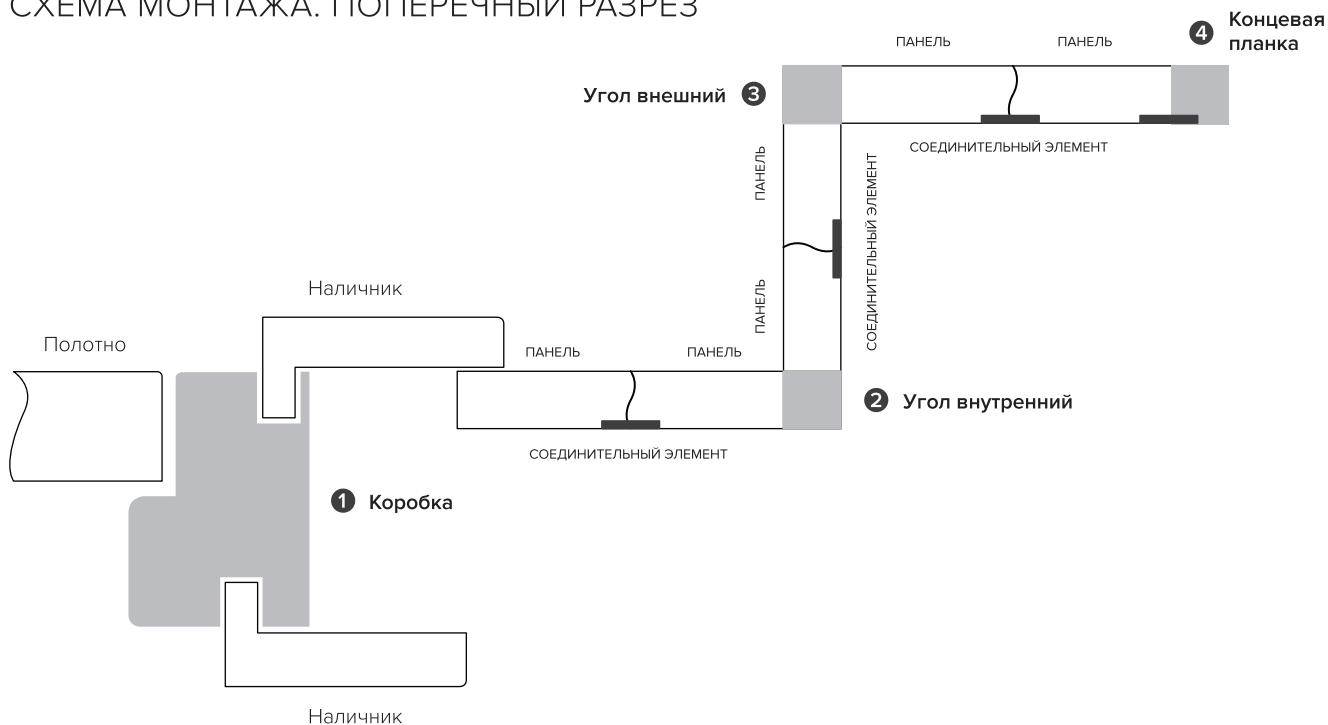

1 ВАРИАНТЫ ДВЕРНЫХ КОРОБОК



КД 19



КД 49



Скрытая КД 57/58

2 ВАРИАНТЫ ВНУТРЕННЕГО УГЛА



3 ВНЕШНИЙ УГОЛ



4 КОНЦЕВАЯ ПЛАНКА



СХЕМА МОНТАЖА. ВЕРТИКАЛЬНЫЙ РАЗРЕЗ

1 ВЕРХНЯЯ ПЛАНКА



2 ПЛИНТУС



1 ПОТОЛОЧНАЯ ПЛАНКА



2 СТЫК ПАНЕЛЕЙ

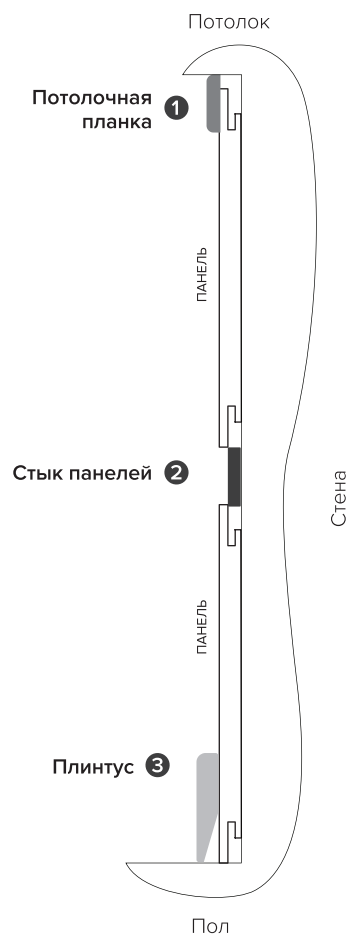

3 ПЛИНТУС



MODERN СТЕНОВЫЕ ПАНЕЛИ



Современные стеновые панели

Современные стеновые панели идеально сочетаются с дверными полотнами в интерьере, так как предназначены для декоративной отделки стены под дизайн дверного полотна.



MODERN СТЕНОВЫЕ ПАНЕЛИ

ВАРИАНТЫ ИСПОЛНЕНИЯ

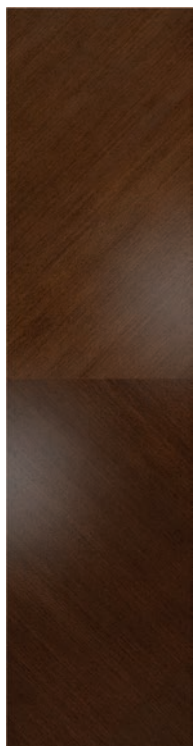

ПС.30.44

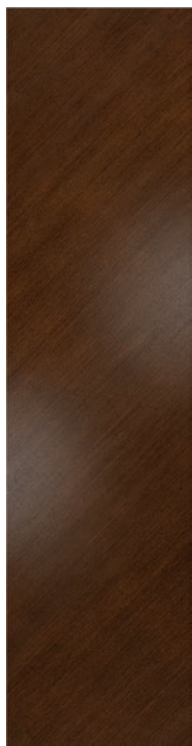

ПС.30.14

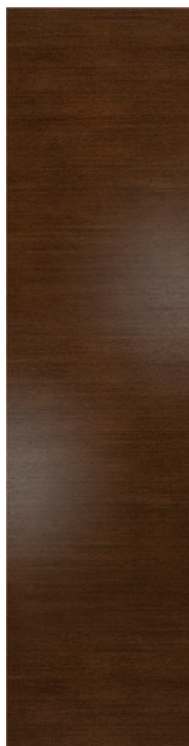

ПС.30.02

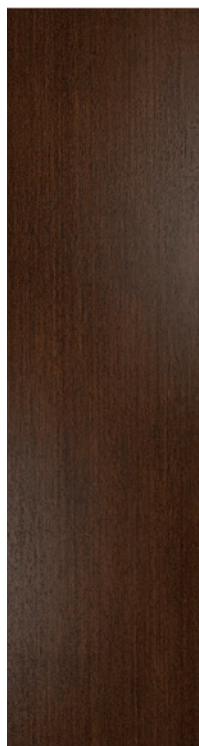

ПС.30.01

ВАРИАНТЫ КОМПОНОВКИ ПАНЕЛЕЙ

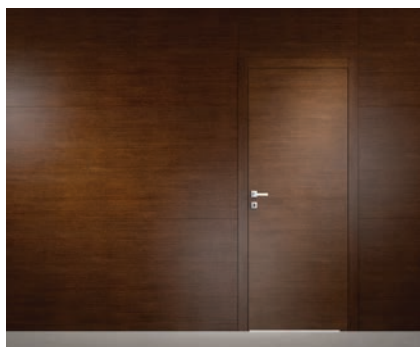

Вариант 1

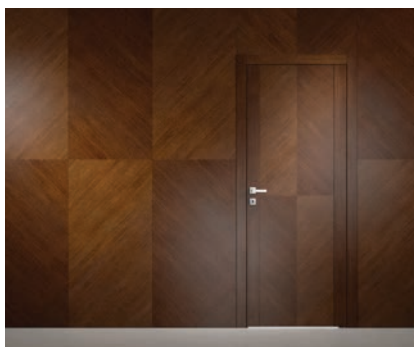

Вариант 2

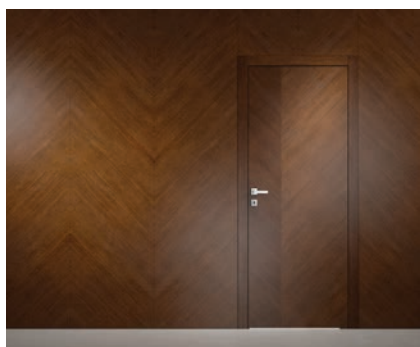

Вариант 3

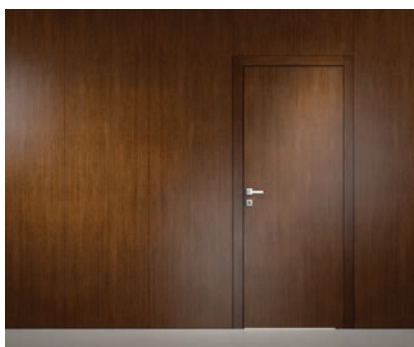

Вариант 4

ВЗРЫВ СХЕМА КОНСТРУКЦИИ



1 Крепление потолочной планки



2 Принцип соединения панелей между собой



3 Крепление плинтуса на стеновые панели



МОНТАЖ

СХЕМА МОНТАЖА. ПОПЕРЕЧНЫЙ РАЗРЕЗ



1 ВАРИАНТЫ ДВЕРНЫХ КОРОБОК



КД 19



Скрытая КД 57/58

5 ВАРИАНТ СОЕДИНЕНИЯ С ПАЗОМ



2 ВАРИАНТЫ ВНУТРЕННЕГО УГЛА



3 ВНЕШНИЙ УГОЛ



4 КОНЦЕВАЯ ПЛАНКА





СХЕМА МОНТАЖА. ВЕРТИКАЛЬНЫЙ РАЗРЕЗ

1 ВЕРХНЯЯ ПЛАНКА



2 ПЛИНТУС

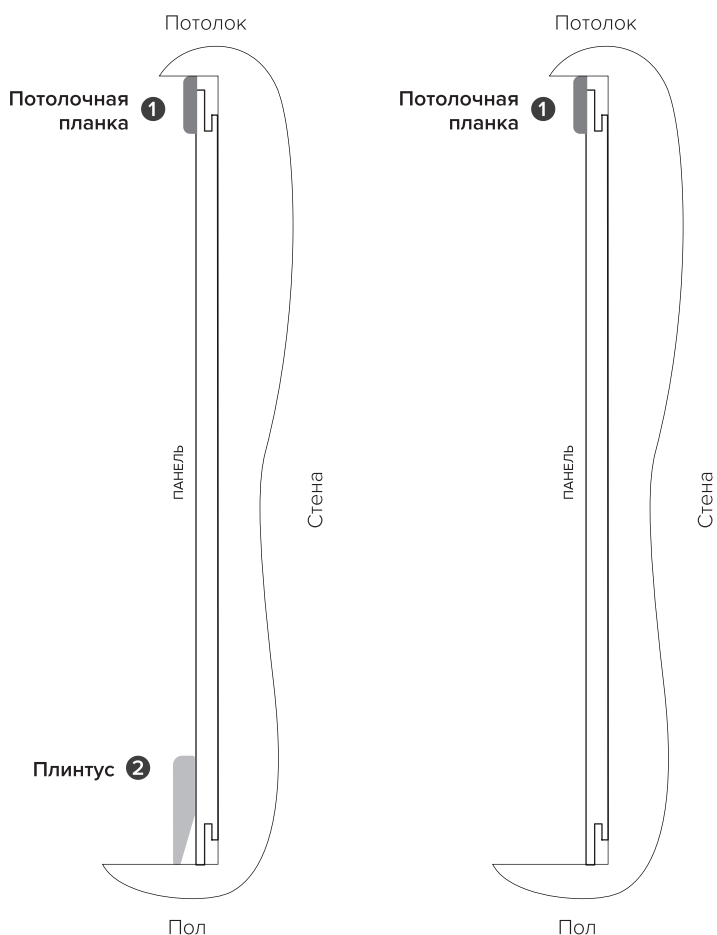

ОКРАСКА ПО ШПОНУ (ДУБ)



ТОНИРОВАННЫЙ ШПОН ДУБА



ШПОН FINELINE



Тексты, фотографии и иные материалы являются собственностью фабрики дверей "OPTIM DOORS" и не могут быть воспроизведены, скопированы в любой форме без письменного согласия владельца.

www.optimdoors.com

OPTIMPREMIUM 

Фабрика дверей **OPTIM DOORS**

КОНТАКТЫ

238340, Светлый, Калининградская
область, ул. Заводская, д.1

e-mail: sales@optimdoors.com
www.optimdoors.com

Tel. +7 (4012) 31 10 70

2020